

DORS® 1250

УНИВЕРСАЛЬНЫЙ ПРОСМОТРОВЫЙ ДЕТЕКТОР

UA УНІВЕРСАЛЬНИЙ ПЕРЕГЛЯДОВИЙ ДЕТЕКТОР

KZ ӘМБЕБАП ҚАРАУ ДЕТЕКТОРЫ



Дата изготовления:

UA Дата виготовлення: KZ Дайындалған күні:

РУКОВОДСТВО ПО ЭКСПЛУАТАЦИИ

UA ІНСТРУКЦІЯ З ЕКСПЛУАТАЦІЇ

KZ ПАЙДАЛАНУ БОЙЫНША НҮСҚАУЛЫҚ

СОДЕРЖАНИЕ

ИНФОРМАЦИЯ ДЛЯ ПОТРЕБИТЕЛЕЙ.....	4
НАЗНАЧЕНИЕ.....	4
КОМПЛЕКТ ПОСТАВКИ.....	6
ВНЕШНИЙ ВИД.....	7
ПОДГОТОВКА К РАБОТЕ.....	8
ПОРЯДОК РАБОТЫ.....	8
Режим автовыключения (энергосбережения).....	11
Проверка УФ-меток.....	12
Проверка ИК-меток.....	12
Проверка «М»-меток.....	13
Проверка антистоксовских меток*.....	13
Проверка магнитных меток*.....	14
Проверка в белом отражённом косопадающем свете.....	14
Проверка в отражённом свете.....	15
Проверка «на просвет» в белом проходящем и ИК-излучении.....	15
Контроль по размеру.....	16
Работа с внешней телевизионной лупой DORS 1010/1020	16
Возврат к заводским настройкам.....	17
Выключение прибора.....	17
ОБСЛУЖИВАНИЕ И УХОД.....	18
ВОЗМОЖНЫЕ НЕИСПРАВНОСТИ И ИХ УСТРАНЕНИЕ.....	22
ТЕХНИЧЕСКИЕ ХАРАКТЕРИСТИКИ.....	22
ТРАНСПОРТИРОВАНИЕ, ХРАНЕНИЕ И УТИЛИЗАЦИЯ.....	23
ПОДДЕРЖКА И ГАРАНТИЯ.....	23

* Доступно опционально.

Благодарим Вас за выбор универсального просмотрового детектора **DORS 1250**.

ПЕРЕД НАЧАЛОМ РАБОТЫ ВНИМАТЕЛЬНО ОЗНАКОМЬТЕСЬ С ДАННЫМ РУКОВОДСТВОМ!

ИНФОРМАЦИЯ ДЛЯ ПОТРЕБИТЕЛЕЙ

Универсальный просмотровый детектор **DORS 1250** произведён компанией **DORS Industries (China) LTD** в Китае, провинция Гуандун, г. Дунгуан, деловой центр Шилун, Информационно-индустриальный парк Шилун, строение 17.

Срок службы 7 лет*.

НАЗНАЧЕНИЕ

Универсальный просмотровый детектор **DORS 1250** (далее - прибор) предназначен для визуального контроля признаков подлинности банкнот, ценных бумаг, акцизных марок и других документов, имеющих защитные признаки, допускающие проверку в этом приборе.

Прибор оснащён:

- Источником ультрафиолетового (далее - УФ) излучения, состоящего из 2 люминесцентных ламп электрической мощностью 6 Вт каждая;
- Источником верхнего инфракрасного (далее - ИК) излучения, излучающим на длинах 850-940 нм;
- Источником лазерного (980 нм) излучения;
- Датчиком магнитных меток;
- Источником верхнего белого и косопадющего излучения;
- Просмотровым столом с линейкой и с совмещённой подсветкой - ИК и белым светом;
- 5" сенсорным монитором (тачскрин);
- Видеокамерой, передающей на монитор изображение документа, размещённого на просмотровом столе, в масштабе 1:1;
- Разъёмами для подключения телевизионных луп **DORS 1010**, **DORS 1020**.

* При условии, что детектор используется в строгом соответствии с настоящим руководством по эксплуатации и применимыми техническими стандартами.

ПРИБОР ПОЗВОЛЯЕТ:

- 1 Контролировать отсутствие на бумаге общего видимого свечения в ультрафиолетовых лучах;
- 2 Проверять наличие инфракрасных меток в отражённом и проходящем свете, а также в отражённом свете с чередованием двух длин волн 940/850 нм (контроль наличия так называемых «М»-меток);
- 3 Проверять наличие люминесценции отдельных участков листа в ультрафиолетовых лучах (меток, защитных нитей и волокон);
- 4 Проверять наличие на бумаге водяных знаков и защитных нитей;
- 5 Проверять поверхность банкнот и других документов с наличием защитных элементов в белом отражённом косопадющем свете, например, контролировать наличие рельефа печатных элементов, кипп-эффекта;
- 6 Контролировать наличие, цвет свечения и тип антистоксовской метки, на монитор выводится информация о наличии и типе антистоксовской метки;
- 7 Контролировать наличие защитных магнитных меток;
- 8 Проводить углублённый контроль при десятикратном увеличении в двух диапазонах (белый/ИК), при совместном использовании с телевизионной лупой с комбинированной подсветкой **DORS 1010**, или в трёх диапазонах (белый/ИК/УФ) при совместном использовании с телевизионной лупой **DORS 1020**. При этом проверяется совмещение тонких разноцветных линий рисунка банкноты (проверка орловской печати), наличие микротекста, а также рисунок банкноты в характерных точках.

Управление прибором осуществляется при помощи экранного меню. Прибор можно использовать только после прочтения данного руководства.

- ❗ **НЕВИДИМОЕ ЛАЗЕРНОЕ ИЗЛУЧЕНИЕ! НЕ СМОТРИТЕ В ПУЧОК И НЕ ПРОВОДИТЕ НЕПОСРЕДСТВЕННЫХ НАБЛЮДЕНИЙ С ПОМОЩЬЮ ОПТИЧЕСКИХ ПРИБОРОВ ЛАЗЕРНАЯ АППАРАТУРА КЛАССА 1М** Расположение апертуры лазерного излучения и зона наблюдения меток - см. рис. 1 (вид А).
- ❗ **ЗАПРЕЩАЕТСЯ СМОТРЕТЬ НА УФ-ЛАМПЫ ВО ВРЕМЯ ИХ РАБОТЫ.**
- ❗ **ЗАПРЕЩАЕТСЯ ПРИКАСАТЬСЯ К ПРИБОРУ И К ВИЛКЕ СЕТЕВОГО КАБЕЛЯ МОКРЫМИ РУКАМИ. ЭТО МОЖЕТ ПОВЛЕЧЬ ЗА СОБОЙ ПОРАЖЕНИЕ ЭЛЕКТРИЧЕСКИМ ТОКОМ.**
- ❗ **ПРЕДОСТЕРЕЖЕНИЕ! ВЫНИМАЯ СЕТЕВОЙ КАБЕЛЬ ИЗ СЕТИ, БЕРИТЕСЬ ИСКЛЮЧИТЕЛЬНО ЗА ВИЛКУ, ЧТОБЫ ИЗБЕЖАТЬ РАЗРЫВА ИЛИ ПОВРЕЖДЕНИЯ КАБЕЛЯ.**

ПОДГОТОВКА К РАБОТЕ

ВНИМАНИЕ! ДО НАЧАЛА РАБОТЫ НЕОБХОДИМО УБЕДИТЬСЯ В ЦЕЛОСТНОСТИ КОРПУСА ПРИБОРА И ЕГО ДВУХ УФ-ЛАМП (Рис.1 поз. 2).

ЗАПРЕЩАЕТСЯ ПОДКЛЮЧАТЬ К СЕТИ ЭЛЕКТРОПИТАНИЯ ПРИБОР С ПОВРЕЖДЕНИЯМИ КОРПУСА, ПОВРЕЖДЁННЫМИ ИЛИ ОТСУТСТВУЮЩИМИ УФ-ЛАМПАМИ.

При выборе места установки прибора оптимальным, с точки зрения углов обзора, считается такое его положение, при котором взгляд оператора будет перпендикулярен поверхности экрана.

Если предполагается использование внешних устройств, то они должны быть подключены к соответствующему разъёму (10) на задней панели прибора (см. Рис. 1).

Для начала работы с прибором необходимо вставить сетевой кабель в розетку с переменным напряжением 110-240В, 50-60Гц. Далее прибор включите с помощью выключателя питания 8 (см. Рис. 1). При этом должен засветиться индикатор красного цвета, указывающий на то, что прибор включен.

ПОРЯДОК РАБОТЫ

При включении прибора в верхней части монитора по умолчанию появляется меню режимов работы, состоящее из четырёх кнопок: «ВИДЕО», «БЕЛАЯ», «ИК», «УФ» (см. Рис. 2).

Для перехода в меню настроек необходимо нажать пальцем на свободную область экрана. Меню настроек состоит из следующих кнопок: «ИНТЕРФЕЙС», «ЭКРАН», «ЯЗЫК», «АВТООТКЛ» (см. Рис. 3).



Рис. 2 Меню режимов работы

Рис.3 Меню настроек

При последующих нажатиях на свободную область экрана будет происходить переключение между меню режимов работы и меню настроек, и наоборот.

Структура меню приведена на Рис. 4.



Рис. 4 Структура меню DORS 1250

Для выбора режима, выберите на дисплее необходимый пункт меню согласно Рис. 4. В появившемся меню выберите нужный режим.

Выбранный режим в подменю будет выделен галочкой. **Можно убрать отображение меню с экрана монитора, сняв галочку в подменю «КНОПКИ» меню «ИНТЕРФЕЙС» (см. Рис. 5).** В этом случае вызов меню осуществляется нажатием на экран. Меню в данном режиме будет отображаться на экране в течение 5-7 секунд после последнего нажатия.

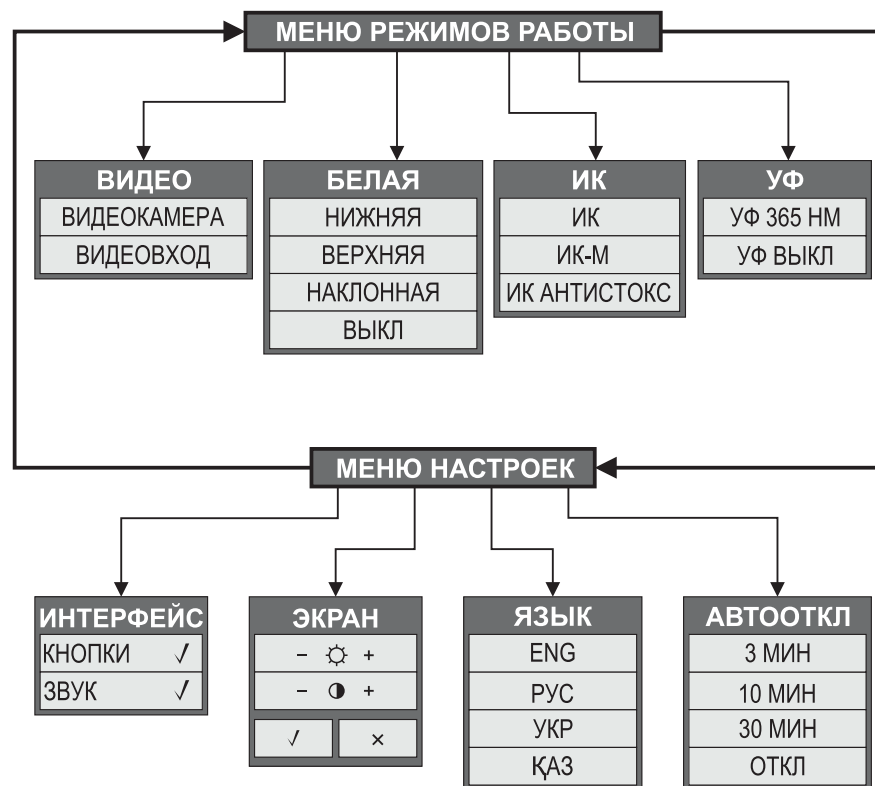

Рис. 5 Включение режима «Без меню» на экране

ВЫБОР РЕЖИМА ПОДСВЕТКИ.

Для выбора режима подсветки необходимо находиться в меню режимов работы (см. Рис. 2). При необходимости вызовите это меню, нажав на свободную область экрана.

Выберите один из пунктов меню: «БЕЛАЯ», «ИК» или «УФ» (см. Рис. 2).

- Режим «БЕЛАЯ», при выборе соответствующего пункта подменю, включает верхнюю белую, нижнюю белую или косопадающую белую подсветку, либо отключает режим контроля с белой подсветкой.
- Режим «ИК», при выборе соответствующего пункта подменю, включает либо инфракрасную подсветку, либо режим контроля «М»-меток, либо режим проверки антистоксовских меток.
- Режим «УФ», при выборе соответствующего пункта подменю, включает либо выключает ультрафиолетовую подсветку.

ВЫБОР ИСТОЧНИКА ВИДЕОСИГНАЛА.

В меню режимов работы выберите пункт «ВИДЕО». Во всплывающем подменю выберите необходимый режим видеосигнала (см. Рис. 6):

Режим «Видеокамера» позволяет выводить на экран изображение от встроенной камеры прибора, соответствующее ранее выбранному режиму подсветки;

Режим «Видеовход» позволяет выводить на монитор прибора изображение с телевизионной лупы.



Рис. 6 Выбор источника видеосигнала

УСТАНОВКА ЯРКОСТИ И КОНТРАСТНОСТИ.

ВНИМАНИЕ! ЯРКОСТЬ И КОНТРАСТНОСТЬ УСТАНОВЛИВАЮТСЯ ОТДЕЛЬНО ДЛЯ КАЖДОГО ИСТОЧНИКА ВИДЕОСИГНАЛА. УСТАНОВЛЕННЫЕ ЗНАЧЕНИЯ ЯРКОСТИ И КОНТРАСТНОСТИ СОХРАНЯЮТСЯ В ЭНЕРГОНЕЗАВИСИМОЙ ПАМЯТИ И ИСПОЛЬЗУЮТСЯ ПРИ ПОСЛЕДУЮЩЕЙ РАБОТЕ С ДАННЫМ ИСТОЧНИКОМ ВИДЕОСИГНАЛА.

Для входа в режим регулировки яркости и/или контрастности необходимо находиться в меню настроек (см. Рис. 3). При надобности вызовите это меню, нажав на свободную область экрана.

Нажмите «ЭКРАН». При этом будут выведены текущие значения яркости и контрастности изображения (см. Рис. 7). Установка яркости и контрастности изображения производится нажатием на «+» (увеличение) или «-» (уменьшение).

Для сохранения установленного значения яркости и контрастности нажмите «✓». Для возврата в подменю верхнего уровня без сохранения установленных значений (возврат к прежним значениям) нажмите «X».



Рис. 7 Установка яркости и контрастности

НАСТРОЙКА ТАЙМЕРА АВТОМАТИЧЕСКОГО ОТКЛЮЧЕНИЯ.

ВНИМАНИЕ! НАСТРОЙКА ТАЙМЕРА АВТОМАТИЧЕСКОГО ОТКЛЮЧЕНИЯ СОХРАНЯЕТСЯ В ЭНЕРГОНЕЗАВИСИМОЙ ПАМЯТИ И ИСПОЛЬЗУЕТСЯ В ДАЛЬНЕЙШЕМ ПО УМОЛЧАНИЮ.

Для задания интервала автоотключения необходимо вызвать меню настроек. В меню настроек нажмите «АВТООТКЛ». При этом будет выведено значение текущей настройки таймера автоматического отключения (см. Рис. 8). Выберите желаемый интервал (в минутах) автоматического отключения. Выбранное значение сразу сохраняется в памяти, никаких дополнительных нажатий не требуется.

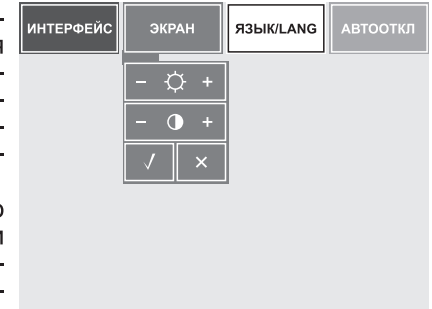

Рис. 8 Настройка таймера автовыключения

ЭНЕРГОСБЕРЕЖЕНИЕ

В дежурном режиме индикатор выключателя питания продолжает гореть, но выключаются все источники света и большинство других потребителей электроэнергии в приборе. Это обеспечивает пониженное энергопотребление.

Для выхода из дежурного режима нажмите на дисплей. Прибор перейдет в режим ИК-подсветки, на экран будет выведено меню выбора режимов.

ВЫБОР ЯЗЫКА МЕНЮ И ИНФОРМАЦИОННЫХ СООБЩЕНИЙ.

ВНИМАНИЕ! НАСТРОЙКА ЯЗЫКА МЕНЮ И ИНФОРМАЦИОННЫХ СООБЩЕНИЙ СОХРАНЯЕТСЯ В ЭНЕРГОНЕЗАВИСИМОЙ ПАМЯТИ И ИСПОЛЬЗУЕТСЯ В ДАЛЬНЕЙШЕМ ПО УМОЛЧАНИЮ. СОБЛЮДАЙТЕ ОСТОРОЖНОСТЬ, ЧТОБЫ ПО ОШИБКЕ НЕ УСТАНОВИТЬ ЯЗЫК МЕНЮ, КОТОРЫЙ ВАМ НЕПОНЯТЕН.

Для выбора языка меню необходимо находиться в меню настроек (см. Рис. 3). При необходимости вызовите это меню, нажав на свободную область экрана.

Выберите пункт «ЯЗЫК». При этом будет выделен пункт меню с используемым в настоящий момент языком интерфейса (см. Рис. 9).

Выберите требуемый язык интерфейса, нажав на соответствующий пункт меню. Для возврата в меню верхнего уровня без изменения используемого языка интерфейса нажмите на любое свободное поле дисплея.



Рис. 9 Выбор языка меню

ПРОВЕРКА УФ-МЕТОК

! ЗАПРЕЩАЕТСЯ СМОТРЕТЬ НА УФ-ЛАМПЫ ВО ВРЕМЯ ИХ РАБОТЫ.

Поместите банкноту или документ на просмотровый стол (4) прибора.

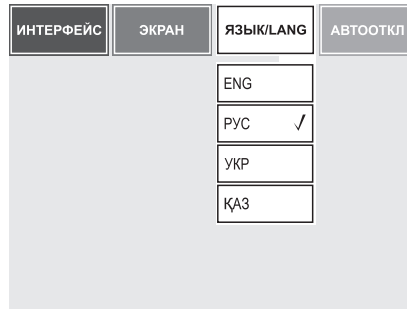
В меню режимов работы (см. Рис. 2) нажмите «УФ». В открывшемся подменю выберите пункт «УФ 365 нм» (см. Рис. 10).

Наблюдайте УФ-метки на поверхности документа. Также допускается проверка «веером», когда несколько документов, (например, банкнот) помещаются на просмотровый стол прибора сложенными в виде веера.



Рис. 10 Включение УФ- подсветки

ПРОВЕРКА ИК-МЕТОК

Прибор переходит в режим ИК-подсветки каждый раз при его включении или при выходе из дежурного режима. ИК-подсветка не выключается при включении других видов подсветок (УФ, всех видов белой подсветки, «М»-меток). Таким образом, можно применять одновременно несколько видов контроля, так как любой вид контроля в приборе осуществляется совместно с инфракрасным (ИК) контролем. Если Вам понадобился ИК-режим в чистом виде, без каких-либо других видов подсветки - либо выключите отличную от ИК подсветку, либо включите режим «ИК», выбрав пункт «ИК» в одноимённом подменю, меню режимов работы (см. Рис. 11).

Поместите банкноту или документ на просмотровый стол (4) прибора. Установите, если необходимо, желаемую яркость и контрастность изображения на мониторе при помощи экранного меню.

Наблюдайте изображение ИК-меток на экране монитора.



Рис. 11 Включение ИК- подсветки

ПРОВЕРКА «М»-МЕТОК

Поместите банкноту или документ на просмотровый стол (4) прибора. В меню режимов работы нажмите «ИК». В открывшемся подменю выберите пункт «ИК-М» (см. Рис. 12).

На документ внутри прибора не должен падать прямой солнечный свет или свет от мощных ламп накаливания. В противном случае, наблюдение метки будет затруднено или вовсе невозможно. «М»-метки должны отчетливо мерцать с периодичностью примерно 2 раза в секунду.





Рис. 12 Включение режима контроля «М»-меток

АНТИСТОКС*

Поместите банкноту или документ на просмотровый стол (4) прибора. В меню режимов работы нажмите «ИК». В открывшемся подменю выберите пункт «АНТИСТОКС» (см. Рис. 13).

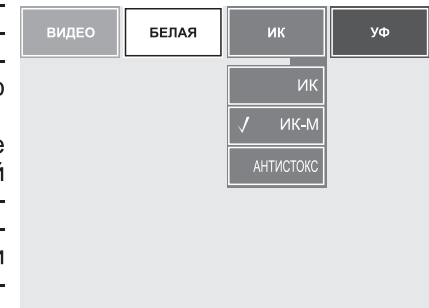
На документ внутри прибора не должен падать прямой солнечный свет или свет от мощных ламп накаливания. В противном случае наблюдение метки и определение типа люминофора будет затруднено или вовсе невозможно, при этом, в нижнем правом углу монитора появится пиктограмма — 



Рис. 13 Включение режима контроля «М»-меток

* Доступно опционально.

При обнаружении антистоксовской метки ее можно наблюдать визуально на банкноте в зоне воздействия лазерного излучения (кроме меток, нанесенных люминофором). Также при обнаружении метки генерируется звуковой сигнал (если эта функция активирована).

Информация о наличии и типе антистоксовской метки выводится на экран монитора.

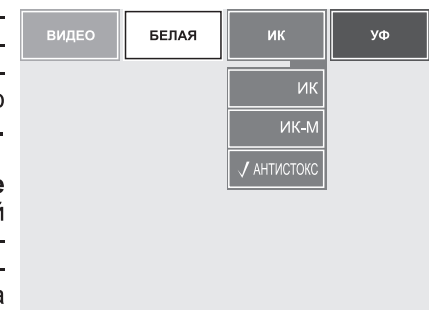
Анализ критериев подлинности антистоксовской метки рекомендуется проводить в следующем порядке:

- проверить наличие свечения люминофора в зоне антистоксовской метки банкноты;
- сравнить цвет свечения люминофора с тем цветом, который указан в карте меток банкнот (карта меток входит в стандартную комплектацию детектора);
- проверить совпадение типа метки (M1, M2, M3 и т.д.) с тем типом метки, который указан в карте меток банкнот.

Выводимые сообщения (сообщения выводятся в правой нижней части экрана):

- **АНАЛИЗ**;
- **M1, M2, M3**;
- **M?** — неизвестная метка;
- «☀» — сильная засветка;
- «→» — нет метки.

ПРОВЕРКА МАГНИТНЫХ МЕТОК*

Функция проверки магнитных меток активна во всех режимах, кроме режима «Антистокс». Проведите той частью банкноты, где должны быть нанесены защитные магнитные метки, по головке индуктивного датчика, также, в нижний правый угол экрана будет выведена пиктограмма — **U**. При обнаружении магнитных меток будет генерироваться звуковой сигнал. Для улучшения качества обнаружения защитных магнитных меток, например, при работе с ветхой банкнотой, приложите на несколько секунд банкноту к выделенной зоне подмагничивания **6** (см. Рис. 1).

ПРОВЕРКА В БЕЛОМ ОТРАЖЕННОМ КОСОПАДАЮЩЕМ СВЕТЕ

Поместите банкноту или документ на просмотрный стол (4) прибора. В меню режимов работы нажмите «**БЕЛАЯ**». В открывшемся подменю выберите пункт «**НАКЛОННАЯ**» (см. Рис. 14).

Режим удобен, например, для просмотра так называемого «кипп-эффекта» на российских рублях. В этом режиме, кроме того, можно оценить высоту печатных элементов, поскольку высокие печатные элементы в косопадающем свете отбрасывают заметные тени.



Рис. 14 Включение косопадающей белой подсветки

* Доступно опционально.

В приборе для верхней белой подсветки применен точечный полупроводниковый источник света с высокой яркостью, поэтому **СМОТРЕТЬ НА ОСВЕТИТЕЛЬ, СКРЫТЫЙ ЗА КОЗЫРЬКОМ ПРИБОРА, НЕ РЕКОМЕНДУЕТСЯ**.

ПРОВЕРКА В ОТРАЖЕННОМ СВЕТЕ

Для проведения контроля в отраженном свете можно использовать источник верхнего белого света.

Поместите банкноту или документ на просмотрный стол (4) прибора. В меню режимов работы нажмите «**БЕЛАЯ**». В открывшемся подменю выберите пункт «**Верхняя белая**» (см. Рис. 15), тем самым включив подсветку. Режим удобен для контроля элементов защиты с цветопеременными красками. В приборе для белой подсветки применены точечные полупроводниковые источники света с высокой яркостью, поэтому **СМОТРЕТЬ НА ОСВЕТИТЕЛЬ, СКРЫТЫЙ ЗА КОЗЫРЬКОМ ПРИБОРА, НЕ РЕКОМЕНДУЕТСЯ**.



Рис. 15 Включение верхней белой подсветки

ПРОВЕРКА «НА ПРОСВЕТ» В БЕЛОМ ПРОХОДЯЩЕМ ИК-ИЗЛУЧЕНИИ

Поместите банкноту или документ на просмотрный стол прибора.

Используя меню режимов работы, последовательным нажатием на «**БЕЛАЯ**» и «**Нижняя белая**» включите источник нижней подсветки просмотрного стола (см. Рис. 16). Источник подсветки просмотрного стола одновременно излучает белый свет и ИК-излучение, при этом верхний источник ИК-излучения не выключается. Режим удобен для проверки водяных знаков, впечатанных металлизированных полосок с рисунком и т. п. На экране монитора можно наблюдать изображение документа в ИК-лучах «**на просвет**».

Это позволяет еще более контрастно увидеть водяные знаки и разметку на металлизированных лентах (особенно стоит отметить удобство этого режима при работе с банкнотами евро).



Рис. 16 Включение нижней белой подсветки

КОНТРОЛЬ ПО РАЗМЕРУ.

С помощью контрольной шкалы, нанесённой на матовое стекло просмотрового стола (4) прибора (см. Рис. 1), можно контролировать как размеры самих банкнот, так и правильность расположения отдельных меток на них.

РАБОТА С ВНЕШНЕЙ ТЕЛЕВИЗИОННОЙ ЛУПОЙ DORS 1010/1020

Подключите телевизионную лупу **DORS 1010** (см. Рис. 17) или **DORS 1020** (см. Рис. 18) к разъёму «V» (10) (см. Рис. 1) на задней панели прибора.

! **ВНИМАНИЕ! ДЛЯ ПРИСОЕДИНЕНИЯ КАБЕЛЯ ЛУПЫ, А ТАКЖЕ ЕГО ОТСОЕДИНЕНИЯ, УБЕДИТЕСЬ, ЧТО ПРИБОР ВЫКЛЮЧЕН ИЗ РОЗЕТКИ СЕТИ ЭЛЕКТРОПИТАНИЯ ЛИБО ПРИ ПОМОЩИ ВЫКЛЮЧАТЕЛЯ ПИТАНИЯ!**



11 — Клавиша «LIGHT-SELECT»

Рис. 17 Телевизионная лупа DORS 1010



12 — Клавиша «SELECT»

Рис. 18 Телевизионная лупа DORS 1020

Включите прибор. Нажмите на клавишу «**LIGHT-SELECT**» 11 (в случае **DORS 1010**) или «**SELECT**» 12 (в случае **DORS 1020**) на верхней части лупы. Прибор автоматически переключится в режим просмотра изображения с лупы. Последующие нажатия на данные клавиши позволят выбрать необходимый источник подсветки. Лупа **DORS 1010** имеет два источника подсветки: **белый** и **ИК**, а лупа **DORS 1020** - три: **белый**, **ИК** и **УФ**. В верхней части экрана монитора указывается модель подключенной лупы и её выбранный режим подсветки.

Для того, чтобы переключить прибор на просмотр при помощи встроенной камеры, необходимо в меню режимов работы выбрать

пункт «**ВИДЕО**», а затем «**Видеокамера**» (см. Рис. 19). Для возврата к работе с телевизионной лупой необходимо нажать на клавишу «**LIGHT-SELECT**» или «**SELECT**» (11 или 12) на верхней части лупы или в подменю «**ВИДЕО**» меню режима работы выбрать пункт «**Видеовход**» (см. Рис. 19), после чего в верхней части экрана монитора будет выведено сообщение о необходимости установки требуемой подсветки на подключенной лупе.



Рис. 19 Включение режима работы со встроенной камерой прибора



Рис. 20 Включение режима работы с телевизионной лупой

ВОЗВРАТ К ЗАВОДСКИМ НАСТРОЙКАМ

При необходимости Вы можете сбросить все когда-либо выполненные настройки прибора и вернуться к заводским настройкам. Для этого необходимо нажать пальцем на свободную область экрана (меню может быть любым) и удерживать в течение 5 сек., после чего появится меню возврата к заводским настройкам, в котором также указана текущая версия ПО (прошивки) прибора (см. Рис. 21). Если Вы желаете вернуться к заводским настройкам – выберите «✓», если не желаете – «X».



Рис. 21 Возврат к заводским настройкам

ВЫКЛЮЧЕНИЕ ПРИБОРА

Выключите с помощью выключателя питания 5 (см. Рис. 1), при этом подсветка выключателя должна погаснуть. Отключение сетевого шнура от питающей сети оставляется на усмотрение пользователя. Отключать сетевой шнур целесообразно только при длительном (более нескольких суток) простое прибора.

Если после выключения необходимо установить прибор на новом месте, следует вынуть вилку кабеля электропитания из сетевой розетки. После этого прибор можно переносить на новое место.

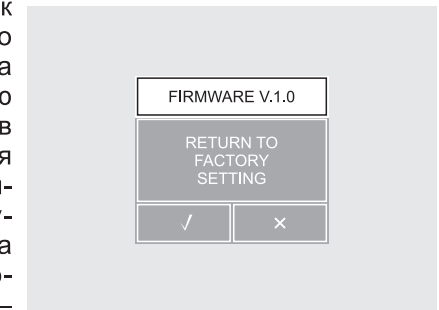
ОБСЛУЖИВАНИЕ И УХОД

Очистку поверхностей прибора от загрязнений допускается производить нейтральными моющими средствами на водяной основе (например, для мытья посуды) либо очищающими составами на основе изопропилового спирта. Все излишки моющего средства или очищающего состава должны быть тщательно удалены с поверхности прибора.

! ПРЕДОСТЕРЕЖЕНИЕ! ПЕРЕД ОЧИСТКОЙ ПОВЕРХНОСТЕЙ ПРИБОРА ОТ ЗАГРЯЗНЕНИЙ УБЕДИТЕСЬ, ЧТО ВИЛКА КАБЕЛЯ ПИТАНИЯ ВЫНУТА ИЗ СЕТЕВОЙ РОЗЕТКИ!

! ПРЕДОСТЕРЕЖЕНИЕ! ВО ИЗБЕЖАНИЕ ПОРАЖЕНИЯ ЭЛЕКТРИЧЕСКИМ ТОКОМ, НЕ ДОПУСКАЙТЕ ПОПАДАНИЯ МОЮЩЕГО СРЕДСТВА ИЛИ ОЧИЩАЮЩЕГО СОСТАВА ВНУТРЬ ПРИБОРА!

! ПРЕДОСТЕРЕЖЕНИЕ! ПРИ ОЧИСТКЕ ПОВЕРХНОСТЕЙ НАНОСИТЕ МОЮЩЕЕ СРЕДСТВО ИЛИ ОЧИЩАЮЩИЙ СОСТАВ ТОЛЬКО ПРИ ПОМОЩИ МЯГКОЙ ТКАНИ! ЗАПРЕЩАЕТСЯ НАНЕСЕНИЕ МОЮЩЕГО СРЕДСТВА ИЛИ ОЧИЩАЮЩЕГО СОСТАВА КИСТЬЮ, РАСПЫЛИТЕЛЕМ ИЛИ ИЗ АЭРОЗОЛЬНОГО БАЛЛОНЧИКА!

В приборе в качестве источников УФ-излучения, а также подсветки просмотрового стола, применяются люминесцентные лампы. При выходе лампы из строя следует провести её замену. В качестве исключения допускается эксплуатация прибора с неисправной лампой в течение не более чем 8 рабочих часов.

Внимание! Люминесцентные лампы являются расходным материалом, на них не распространяется действие гарантийных обязательств изготовителя прибора.

Люминесцентные лампы необходимо заменять только на лампы того же типа и размера, что и установленные в приборе. Для замены УФ ламп должны использоваться лампы **DORS TL 6W/08 F6T5/BLB**. Для замены белых ламп подсветки просмотрового стола должны использоваться лампы **DORS TL 6W/08 F6T5/DL**.

! ПРЕДОСТЕРЕЖЕНИЕ! В ХОДЕ ЗАМЕНЫ ЛАМП ВОЗМОЖНО ПРИКОСНОВЕНИЕ К МЕТАЛЛИЧЕСКИМ КОЛПАЧКАМ ЦОКОЛЕЙ ЛЮМИНЕСЦЕНТНЫХ ЛАМП, КОТОРЫЕ ИМЕЮТ ОДИНАРНУЮ ИЗОЛЯЦИЮ ОТНОСИТЕЛЬНО ЦЕПИ СЕТЕВОГО ЭЛЕКТРОПИТАНИЯ ПРИБОРА. ПОЭТОМУ ЗАПРЕЩАЕТСЯ ПРОВОДИТЬ

ЗАМЕНУ ЛАМП В ПРИБОРЕ, ВИЛКА КАБЕЛЯ ЭЛЕКТРОПИТАНИЯ КОТОРОГО ВКЛЮЧЕНА В СЕТЕВУЮ РОЗЕТКУ. ЗАМЕНА ЛАМП В ПРИБОРЕ ДОЛЖНА ПРОИЗВОДИТЬСЯ КВАЛИФИЦИРОВАННЫМ ПЕРСОНАЛОМ. В ЧАСТНОСТИ, В РОССИЙСКОЙ ФЕДЕРАЦИИ ПЕРСОНАЛ ДОЛЖЕН БЫТЬ АТТЕСТОВАН НА ГРУППУ II ИЛИ БОЛЕЕ ВЫСОКУЮ В СООТВЕТСТВИИ С ПРАВИЛАМИ ТЕХНИЧЕСКОЙ ЭКСПЛУАТАЦИИ ЭЛЕКТРОУСТАНОВОК ПОТРЕБИТЕЛЕЙ (ПТЭЭП).

При взгляде на включенные УФ-лампы на смотрящего попадает УФ-излучение - поэтому для определения УФ-лампы, вышедшей из строя, следует использовать чистый белый лист офисной бумаги стандартной плотности (не более 80 г/м²) формата А4. Последовательность действий следующая:

1. Убедитесь, что УФ-подсветка выключена: в меню режимов работы нажмите «УФ» - в раскрывшемся подменю должна стоять галочка рядом с пунктом «УФ выкл». В противном случае - выключите УФ-подсветку, выбрав пункт «УФ выкл».
2. Переверните прибор и положите его задней крышкой на рабочий стол, накрытый мягкой тканью.
3. Возьмите лист бумаги и приложите его вплотную к УФ-лампам **2 (см. Рис. 22)**.
4. Включите УФ-подсветку (**см. Рис. 10**).
5. Визуально определите неработающую УФ-лампу.

Неисправность белой лампы определяется визуально при включении (**см. Рис. 15**) нижней белой подсветки - горит/не горит.

ПОРЯДОК ЗАМЕНЫ УФ-ЛАМПЫ

! ПРЕДОСТЕРЕЖЕНИЕ! ПЕРЕД ПРОВЕДЕНИЕМ ЗАМЕНЫ ЛАМПЫ УБЕДИТЕСЬ, ЧТО ВИЛКА КАБЕЛЯ ПИТАНИЯ ВЫНУТА ИЗ СЕТЕВОЙ РОЗЕТКИ!

1. Переверните прибор и положите его на рабочий стол, накрытый мягкой тканью.
2. Не прилагая избыточных усилий, поверните неисправную лампу вокруг своей оси на четверть оборота. При этом лампу нужно держать двумя пальцами обеих рук.
3. Извлеките неисправную лампу вместе с защитными накладками **15** из держателей **14 (см. Рис. 22)**.
4. Снимите (сдвиньте) защитные накладки **15** с лампы.

5. Достаньте новую лампу из упаковки и осмотрите её на предмет царапин и сколов стеклянной колбы, повреждений цоколей, а также загрязнений на поверхности стеклянной колбы.



Рис. 22 Снятие защитной наклейки УФ-лампы

- 2 – УФ-лампа
13 – Язычок защитной наклейки
14 – Держатель УФ-лампы
15 – Защитная наклейка УФ-лампы

ВНИМАНИЕ! НЕ ДОПУСКАЕТСЯ УСТАНОВЛИВАТЬ В ПРИБОР ЛАМПУ, ИМЕЮЩУЮ МЕХАНИЧЕСКИЕ ПОВРЕЖДЕНИЯ И ЗАГРЯЗНЕНИЯ КОЛБЫ!

6. Вставьте лампу в держатели до упора. Держа лампу двумя пальцами обеих рук, поверните её вокруг своей оси на четверть оборота. Проверьте, что лампа зафиксировалась в держателях.
7. Наденьте защитную наклейку **15** на каждый из держателей лампы (это не требует инструмента).
8. Установите прибор в рабочее положение, произведите пробное включение УФ-подсветки и убедитесь, что неисправность устранена.
9. Упакуйте неисправную лампу и передайте её в специализированную службу утилизации.

ПОРЯДОК ЗАМЕНЫ БЕЛОЙ ЛАМПЫ

ВНИМАНИЕ! ПРЕДОСТЕРЕЖЕНИЕ! ПЕРЕД ПРОВЕДЕНИЕМ ЗАМЕНЫ ЛАМПЫ УБЕДИТЕСЬ, ЧТО ВИЛКА КАБЕЛЯ ПИТАНИЯ ВЫНУТА ИЗ СЕТЕВОЙ РОЗЕТКИ!

ВНИМАНИЕ! ПРИ ЗАМЕНЕ ЛАМПЫ, ВО ИЗБЕЖАНИЕ ЗАГРЯЗНЕНИЯ СТЕКЛЯННОЙ КОЛБЫ, ПОЛЬЗУЙТЕСЬ ХЛОПЧАТОБУМАЖНЫМИ ПЕРЧАТКАМИ.

1. Переверните прибор и полжите его на рабочий стол, накрытый мягкой тканью.
2. На нижней поверхности прибора отверните **4 винта 17**, крепящих нижнюю крышку **16** (см. Рис. 23). Снимите крышку.



Рис. 23 Снятие нижней крышки

- 16 – Нижняя крышка
17 – Винты крепления крышки

3. Не прилагая избыточных усилий, поверните неисправную лампу вокруг своей оси на четверть оборота. При этом лампу нужно держать двумя пальцами обеих рук.
4. Извлеките неисправную лампу из ламподержателей.
5. Достаньте новую лампу из упаковки и осмотрите её на предмет царапин и сколов стеклянной колбы, повреждений цоколей, а также загрязнений на поверхности стеклянной колбы.

ВНИМАНИЕ! НЕ ДОПУСКАЕТСЯ УСТАНОВЛИВАТЬ В ПРИБОР ЛАМПУ, ИМЕЮЩУЮ МЕХАНИЧЕСКИЕ ПОВРЕЖДЕНИЯ И ЗАГРЯЗНЕНИЯ КОЛБЫ!

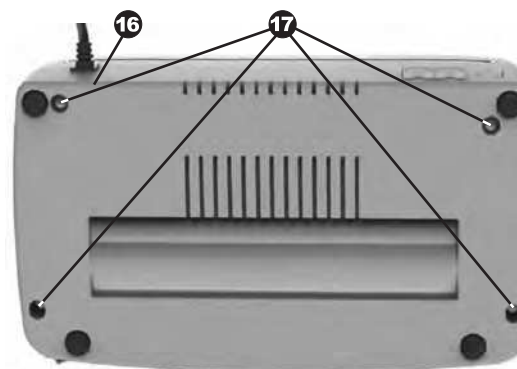
6. Вставьте лампу в ламподержатели до упора. Держа лампу двумя пальцами обеих рук, поверните её вокруг своей оси на четверть оборота. Проверьте, что лампа зафиксировалась в держателях.
7. Установите на место крышку и заверните винты до упора.
8. Установите прибор в рабочее положение, произведите пробное включение подсветки просмотрового стола и убедитесь, что неисправность устранена.
9. Упакуйте неисправную лампу и передайте её в специализированную службу утилизации.

ВОЗМОЖНЫЕ НЕИСПРАВНОСТИ И ИХ УСТРАНЕНИЕ

Прибор не включается (клавиша сетевого выключателя не светится).

- Проверьте подключение прибора к сети.
- Вышел из строя предохранитель F1 (2,0А, 250В) на плате питания ЦПУ. Обратитесь в сервисный центр.

Нет изображения с внешней телевизионной лупы / не происходит переключения на соответствующий видеовход при нажатии клавиши «SELECT» на лупе.

Возможно, не до конца вставлен разъём лупы в гнездо «V» **10** (см. Рис. 1) прибора. Вставьте разъём в гнездо до упора.

ТЕХНИЧЕСКИЕ ХАРАКТЕРИСТИКИ

Напряжение питания.....	100 - 240 В -50/60 Гц
Потребляемый ток.....	0,4-0,17 А
Потребляемая мощность, не более.....	35 Вт
Масса (не более)	1,6 кг
Габаритные размеры (Ширина x Глубина x Высота):	264x155x222 мм
Суммарная электрическая мощность УФ-излучателя..	2x6 Вт
Пиковая длина волны УФ-излучения.....	365 нм
Рабочий диапазон ИК-излучения.....	800 - 1000 нм
Пара длин волн при контроле «М»-метки	850/940 нм
Длина волны лазерного излучения.....	980 нм
Мощность лазерного излучения.....	50 мВт
Цветовое кодирование видеосигнала	PAL
Линейное увеличение на мониторе:	
при использовании DORS 1010.....	10x
при использовании DORS 1020.....	15x
Температура воздуха при эксплуатации.....	от +5 до +40°С
Остальные климатические условия эксплуатации.....	УХЛ 4.2* по ГОСТ 15150-69

ТРАНСПОРТИРОВАНИЕ, ХРАНЕНИЕ И УТИЛИЗАЦИЯ

Прибор рассчитан на транспортирование в штатной упаковке морским (в контейнерах), железнодорожным (в закрытых вагонах), авиационным (в герметизированном багажном или грузовом отсеке) и автомобильным (в закрытом кузове или контейнере под влагонепроницаемым тентом по дорогам общего пользования с покрытием) транспортом. Условия транспортирования: температура от минус 30 до +50°С, относительная влажность до 95 % без конденсации влаги при +25 С, атмосферное давление от 84 до 107 кПа (от 630 до 800 мм рт.ст).

Прибор должен храниться в упаковке в отопляемом складском помещении при температуре от +10 до +25°С, при относительной влажности воздуха не более 80%.

Не оговоренные выше условия транспортирования и хранения должны соответствовать ГОСТ 21552-84.

Прибор соответствует требованиям директивы RoHS Европейского союза, что уменьшает загрязнение окружающей среды вредными веществами.

! ВНИМАНИЕ! ПЕРЕД УТИЛИЗАЦИЕЙ НЕОБХОДИМО ИЗВЛЕЧЬ ИЗ ПРИБОРА ВСЕ ТРИ ЛЮМИНЕСЦЕНТНЫЕ ЛАМПЫ, СЛЕДУЯ ПУНКТАМ 1 - 4 РАЗДЕЛОВ «ПОРЯДОК ЗАМЕНЫ УФ-ЛАМПЫ» И «ПОРЯДОК ЗАМЕНЫ БЕЛОЙ ЛАМПЫ». ИЗВЛЕЧЁННЫЕ ЛАМПЫ НЕОБХОДИМО ПЕРЕДАТЬ В СПЕЦИАЛИЗИРОВАННУЮ СЛУЖБУ ПО ИХ УТИЛИЗАЦИИ!

Прибор без ламп может быть утилизирован как бытовые отходы.

ПОДДЕРЖКА И ГАРАНТИЯ

Изготовитель гарантирует работу прибора в течение 12 месяцев с момента продажи (либо с момента выпуска, если дата продажи не проставлена в гарантийном талоне). Изготовитель обязуется бесплатно произвести ремонт вышедшего из строя прибора, при условии соблюдения пользователем требований настоящего руководства по эксплуатации.

Выход из строя люминесцентных ламп не является гарантийным случаем. Не являются гарантийным случаем повреждения прибора, возникшие в результате неаккуратного обращения, падения, применения избыточной физической силы, попадания в прибор жидкости и посторонних предметов.

* УХЛ 4.2 по ГОСТ 15150-69 -вид климатического исполнения, умеренно холодный, УХЛ 4.2 для районов с умеренным и холодным климатом: в лабораторных, капитальных, жилых, закрытых отопляемых или охлаждаемых и вентилируемых производственных и других подобного типа помещениях.

Конструкция и технические характеристики могут быть изменены без предварительного уведомления с целью улучшения качества изделия.

ЗМІСТ

ІНФОРМАЦІЯ ДЛЯ СПОЖИВАЧІВ.....	25
ПРИЗНАЧЕННЯ.....	25
КОМПЛЕКТ ПОСТАВКИ.....	27
ЗОВНІШНІЙ ВИГЛЯД.....	28
ПІДГОТОВКА ДО РОБОТИ.....	29
ПОРЯДОК РОБОТИ.....	29
Режим автовимкнення (енергозбереження).....	32
Перевірка УФ-міток.....	33
Перевірка ІЧ-міток.....	33
Перевірка «М»-міток.....	34
Перевірка антистоксовських міток*.....	34
Перевірка магнітних міток*.....	35
Перевірка в білому відбитому косопадаючому світлі.....	35
Перевірка у відбитому світлі.....	36
Перевірка «на просвіт» в білому прохідному та ІЧ-випромінюванні.....	36
Контроль за розміром.....	36
Робота з зовнішньою телевізійною лупою DORS 1010/1020.....	37
Повернення до заводських налаштувань.....	38
Вимкнення приладу.....	38
ОБСЛУГОВУВАННЯ І ДОГЛЯД.....	38
МОЖЛИВІ НЕСПРАВНОСТІ ТА ЇХ УСУНЕННЯ.....	42
ТЕХНІЧНІ ХАРАКТЕРИСТИКИ.....	42
ТРАНСПОРТУВАННЯ, ЗБЕРІГАННЯ ТА УТИЛІЗАЦІЯ.....	43
ПІДТРИМКА І ГАРАНТІЯ.....	43

* Доступно опціонально.

Дякуємо Вам за вибір універсального переглядового детектора **DORS 1250**.

**ПЕРЕД ПОЧАТКОМ РОБОТИ УВАЖНО
ОЗНАЙОМТЕСЬ З ДАНИМ ПОСІБНИКОМ!**

ІНФОРМАЦІЯ ДЛЯ СПОЖИВАЧІВ

Універсальний переглядовий детектор **DORS 1250** вироблений компанією **DORS Industries (China) LTD** в Китаї, провінція Гуандун, м. Дунгуан, діловий центр Шилун, Інфор-маційно-індустріальний парк Шилун, будівля 17.

Термін служби 7 років *.

ПРИЗНАЧЕННЯ

Універсальний переглядовий детектор DORS 1250 (далі - прилад) призначений для візуального контролю ознак справжності банкнот, цінних паперів, акцизних марок та інших документів, що мають захисні ознаки, які допускають перевірку в цьому приладі.

Прилад оснащений:

- Джерелом ультрафіолетового (далі - УФ) випромінювання, що складається з 2 люмінесцентних ламп електричною потужністю 6 Вт кожна;
- Джерелом верхнього інфрачервоного (далі - ІЧ) випромінювання, що випромінює на довжинах 850-940 нм;
- Джерелом лазерного (980нм) випромінювання;
- Датчиком магнітних міток;
- Джерелом верхнього білого і косопадаючого випромінювання;
- Переглядовими столом з лінійкою і з суміщеним підсвічуванням - ІЧ і білим світлом;
- 5 "сенсорним монітором (тачскрін);
- Відеокамерою, що передає на монітор зображення документа, розміщеного на переглядовому столі, в масштабі 1:1;
- Роз'ємами для підключення телевізійних луп **DORS 1010, DORS 1020**.

* За умови, що детектор використовується у суворій відповідності до цієї інструкції з експлуатації та технічних стандартів.

ПРИЛАД ДОЗВОЛЯЄ:

- 1 Контролювати відсутність на папері загального видимого світіння в ультрафіолетових променях;
- 2 Перевіряти наявність інфрачервоних міток у відбитому та прохідному світлі, а також у відбитому світлі з чергуванням двох довжин хвиль 940/850 нм (контроль наявності так званих «М» -міток);
- 3 Перевіряти наявність люмінесценції окремих ділянок аркуша в ультрафіолетових променях (міток, захисних ниток і волокон);
- 4 Перевіряти наявність на папері водяних знаків і захисних ниток;
- 5 Перевіряти поверхню банкнот та інших документів з наявністю захисних елементів в білому відбитому косопадуючому світлі, наприклад, контролювати наявність рельєфу друкованих елементів, кіпп-ефекту;
- 6 Контролювати наявність, колір світіння і тип антистоксовської мітки, на монітор виводиться інформація про наявність і тип антистоксовської мітки;
- 7 Контролювати наявність захисних магнітних міток;
- 8 Проводити поглиблений контроль при десятикратному збільшенні в двох діапазонах (білий/ІЧ), при сумісному використанні з телевізійною лупою з комбінованим підсвічуванням **DORS 1010**, або в трьох діапазонах (білий/ІЧ/УФ) при сумісному використанні з телевізійною лупою **DORS 1020**. При цьому перевіряється суміщення тонких різнокольорових ліній малюнка банкноти (перевірка орловського друку), наявність мікротексту, а також малюнок банкноти в характерних точках.

Управління приладом здійснюється за допомогою екранного меню.

Прилад можна використовувати тільки після прочитання цього посібника.

! НЕВИДИМЕ ЛАЗЕРНЕ ВИПРОМІНЮВАННЯ! НЕ ДИВІТЬСЯ В ПУЧОКІ НЕ ПРОВОДЬТЕ БЕЗПОСЕРЕДНІХ СПОСТЕРЕЖЕНЬ ЗА ДОПОМОГОЮ ОПТИЧНИХ ПРИЛАДІВ, ЛАЗЕРНА АПАРАТУРА КЛАСУ 1М. Розташування апертури лазерного випромінювання та зона спостереження міток - див. Мал. 1 (вид А).

! ЗАБОРОНЯЄТЬСЯ ДИВИТИСЯ НА УФ-ЛАМПИ ПІД ЧАС ЇХ РОБОТИ.

! ЗАБОРОНЯЄТЬСЯ ТОРКАТИСЯ ПРИЛАДУ ТА ВИЛКИ МЕРЕЖЕВОГО КАБЕЛЮ МОКРИМИ РУКАМИ. ЦЕ МОЖЕ ПРИЗВЕСТИ ДО УРАЖЕННЯ ЕЛЕКТРИЧНИМ СТРУМОМ.

! ЗАСТЕРЕЖЕННЯ! ВИЙМАЮЧИ МЕРЕЖЕВИЙ КАБЕЛЬ ІЗ МЕРЕЖІ, БЕРІТЬСЯ ВИКЛЮЧНО ЗА ВИЛКУ, ЩОБ УНИКНУТИ РОЗРИВУ АБО ПОШКОДЖЕННЯ КАБЕЛЮ.

! ЗАСТЕРЕЖЕННЯ! ЩОБ УНИКНУТИ ПОШКОДЖЕННЯ МЕРЕЖЕВОГО КАБЕЛЮ ТА МОЖЛИВОГО КОРОТКОГО ЗАМИКАННЯ, ПЕРЕМІЩУВАТИ ПРИЛАД ДОЗВОЛЯЄТЬСЯ ТІЛЬКИ ПІСЛЯ ВІДКЛЮЧЕННЯ ВИЛКИ КАБЕЛЮ ЕЛЕКТРОЖИВЛЕННЯ ВІД ЕЛЕКТРОМЕРЕЖІ.

! УВАГА! ПРИЛАД ПРИЗНАЧЕНИЙ ДЛЯ ВСТАНОВЛЕННЯ НА ГОРИЗОНТАЛЬНУ ПОВЕРХНЮ РОБОЧОГО СТОЛУ. ЗАБОРОНЯЄТЬСЯ ВСТАНОВЛЮВАТИ ПРИЛАДИ ТАКИМ ЧИНОМ, ЩО УФ-ЛАМПИ СТАЮТЬ ВИДИМИ ОПЕРАТОРУ.

! УВАГА! ЯКЩО ПРИЛАД ДОВГИЙ ЧАС ПЕРЕБУВАВ НА ХОЛОДІ, ТО ПЕРЕД ВКЛЮЧЕННЯМ ЙОГО НЕОБХІДНО ВИТРИМАТИ ПРИ КІМНАТНІЙ ТЕМПЕРАТУРІ НЕ МЕНШЕ ДВОХ ГОДИН.

! УВАГА! ДЛЯ ТОГО ЩОБ ПРИЛАД УСПІШНО ПРАЦЮВАВ ТРИВАЛИЙ ЧАС БЕЗ ВТРУЧАННЯ СЕРВІС-ІНЖЕНЕРА, ДОТРИМУЙТЕСЬ, БУДЬ ЛАСКА, НАСТУПНИХ ПРАВИЛ:

1. ПРИЛАД ПОВИНЕН ВСТАНОВЛЮВАТИСЯ НА РІВНУ ГОРИЗОНТАЛЬНУ ПОВЕРХНЮ.
2. НЕ ВСТАНОВЛЮЙТЕ ПРИЛАД В МІСЦЯХ, ДЕ ВІН МОЖЕ ЗАЗНАТИ ДІЇ ПРЯМИХ СОНЯЧНИХ ПРОМЕНІВ І СПРЯМОВАНОГО ШТУЧНОГО ОСВІТЛЕННЯ.

! ЗАСТЕРЕЖЕННЯ! ЩОБ УНИКНУТИ УРАЖЕННЯ СТРУМОМ ДОВІРЯЙТЕ ЗАМІНУ ЛАМП ТІЛЬКИ КВАЛІФІКОВАНОМУ ФАХІВЦЕВІ.

! ЗАБОРОНЯЄТЬСЯ ВИКИДАТИ ВИКОРИСТАНІ ЛАМПИ В КОНТЕЙНЕРИ З ПОБУТОВИМ СМІТТЯМ. ПІСЛЯ ЗАМІНИ ЛАМП НЕОБХІДНО ЗДАТИ ЇЇ В СЛУЖБУ УТИЛІЗАЦІЇ ЛЮМІНЕСЦЕНТНИХ ЛАМП.

КОМПЛЕКТ ПОСТАВКИ

Універсальний переглядовий детектор DORS 1250.....	1 шт.
Посібник з експлуатації.....	1 шт.
Карта міток.....	1 шт.
Упаковка.....	1 комплект.

ЗОВНІШНІЙ ВИГЛЯД

Мал. 1

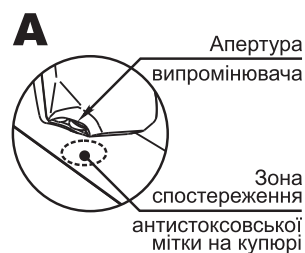

Вид спереду

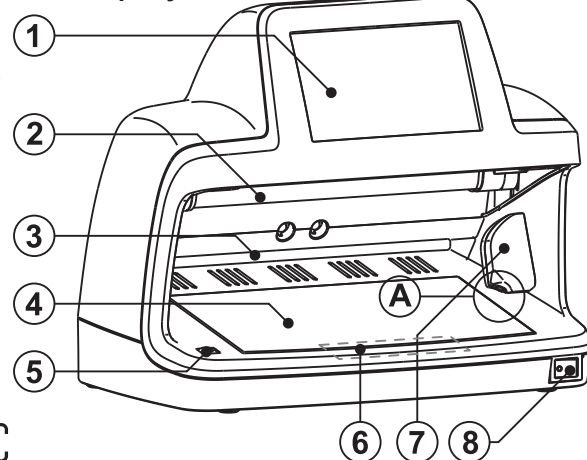

Маркування в зоні підмагнічування (6)



Вид ззаду

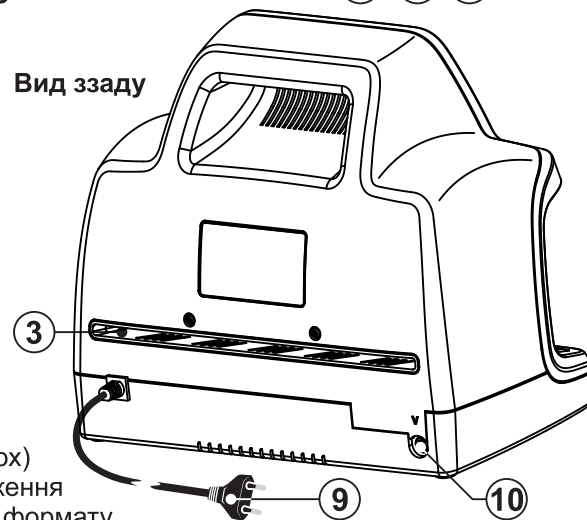

- 1 Монітор
- 2 УФ-лампа (показана одна з двох)
- 3 Щілина для проходження документа великого формату
- 4 Переглядовий стіл з контрольною шкалою
- 5 Датчик магнітних міток*
- 6 Зона підмагнічування
- 7 Модуль детекції антистоксівської мітки*
- 8 Вимикач живлення з вбудованим індикатором
- 9 Мережевий кабель електроживлення
- 10 Роз'єм «V» для підключення DORS 1010 (DORS 1020)

* Доступно опціонально.

ПІДГОТОВКА ДО РОБОТИ

! УВАГА! ДО ПОЧАТКУ РОБОТИ НЕОБХІДНО, ПЕРЕКОНАТИСЯ У ЦІЛІСНОСТІ КОРПУСУ ПРИБАДУ І ЙОГО ДВОХ УФ-ЛАМП (МАЛ. 1 ПОЗ. 2).

ЗАБОРОНЯЄТЬСЯ ПІДКЛЮЧАТИ ДО МЕРЕЖІ ЕЛЕКТРОЖИВЛЕННЯ ПРИБАД З ПОШКОДЖЕННЯМИ КОРПУСУ, ПОШКОДЖЕНИМИ АБО ВІДСУТНІМИ УФ-ЛАМПАМИ.

При виборі місця установки приладу оптимальним, з точки зору кутів огляду, вважається таке його положення, при якому погляд оператора буде перпендикулярний поверхні екрана.

Якщо передбачається використання зовнішніх пристроїв, то вони повинні бути підключені до відповідного роз'єму (10) на задній панелі приладу (див. Мал. 1).

Для початку роботи з приладом необхідно вставити мережевий кабель в розетку з перемінною напругою 110-240 В, 50-60Гц. Далі прилад ввімкніть за допомогою вимикача живлення 8 (див. Мал. 1). При цьому повинен засвітитися індикатор червоного кольору, який вказує на те, що прилад ввімкнений.

ПОРЯДОК РОБОТИ

При ввімкненні приладу в верхній частині монітору заумовчанням з'являється меню режимів роботи, що складається з чотирьох кнопок: «ВІДЕО», «БІЛЕ», «ІЧ», «УФ» (див. Мал. 2).

Для переходу в меню налаштувань необхідно натиснути пальцем на вільну область екрану. Меню налаштувань складається з наступних кнопок: «ІНТЕРФЕЙС», «ЕКРАН», «МОВА/LANG», «АВТОВИМК» (див. Мал. 3).



Мал. 2 Меню режимів роботи



Мал. 3 Меню налаштувань

При наступних натисненнях на вільну область екрану відбуватиметься перемикання між меню режимів роботи і меню налаштувань, і навпаки.

Структура меню наведена на Мал. 4.

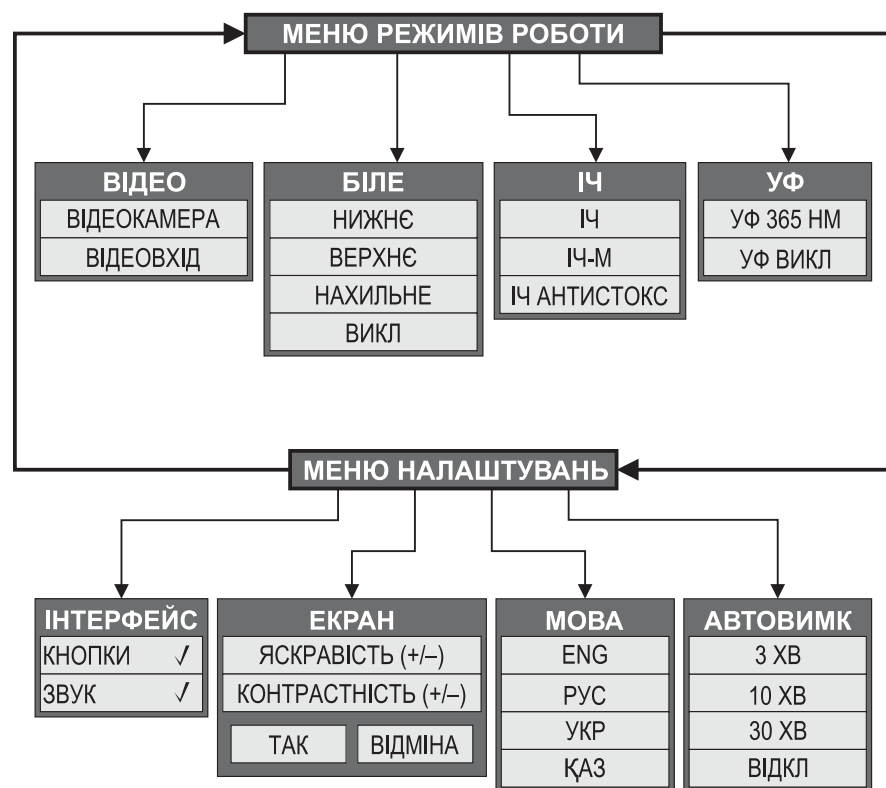

Мал. 4 Структура меню DORS 1250

Для вибору режиму, виберіть на дисплеї необхідний пункт меню відповідно до Мал. 4. В меню, що з'явиться, виберіть потрібний режим.

Обраний режим в підменю буде **КНОПКИ** виділений галочкою.

Можна прибрати відображення меню з екрану монітора, знявши галочку в підменю «**КНОПКИ**» меню «**ІНТЕРФЕЙС**» (див. Мал. 5).

В цьому випадку виклик меню здійснюється натисненням на екран.

Меню в даному режимі буде відображатися на екрані протягом 5-7 секунд після останнього натиснення.



Мал. 5 Ввімкнення режиму «Без меню» на екрані

ВИБІР РЕЖИМУ ПІДСВІЧУВАННЯ

Для вибору режиму підсвічування необхідно перебувати в меню режимів роботи (див. Мал. 2). При необхідності викличте це меню, натиснувши на вільну область екрану.

Виберіть один з пунктів меню: «**БІЛЕ**», «**ІЧ**» або «**УФ**» (див. Мал. 2).

- Режим «**БІЛЕ**», при виборі відповідного пункту підменю, вмикає верхнє біле, нижнє біле або косопадające біле підсвічування, або вмикає режим контролю з білим підсвічуванням.
- Режим «**ІЧ**», при виборі відповідного пункту підменю, вмикає або інфрачервоне підсвічування, або режим контролю «**М**»-міток, або режим перевірки антистоксовських міток.
- Режим «**УФ**», при виборі відповідного пункту підменю, вмикає або вмикає ультрафіолетове підсвічування.

ВИБІР ДЖЕРЕЛА ВІДЕОСИГНАЛУ

В меню режимів роботи оберіть пункт «**ВІДЕО**». В спливаючому підменю оберіть необхідний режим відеосигналу (див. Мал. 6):

Режим «**Відеокамера**» дозволяє виводити на екран зображення від вбудованої камери приладу, що відповідає раніше обраному режиму підсвічування;

Режим «**Відеовхід**» дозволяє виводити на монітор приладу зображення з телевізійної лупи.



Мал. 6 Вибір джерела відеосигналу

ВСТАНОВЛЕННЯ ЯСКРАВОСТІ ТА КОНТРАСТНОСТІ

УВАГА! ЯСКРАВІСТЬ І КОНТРАСТНІСТЬ ВСТАНОВЛЮЮТЬСЯ ОКРЕМО ДЛЯ КОЖНОГО ДЖЕРЕЛА ВІДЕОСИГНАЛУ. ВСТАНОВЛЕНІ ЗНАЧЕННЯ ЯСКРАВОСТІ І КОНТРАСТНОСТІ ЗБЕРІГАЮТЬСЯ В НЕЗАЛЕЖНІЙ ПАМ'ЯТІ І ВИКОРИСТОВУЮТЬСЯ ПРИ ПОДАЛЬШІЙ РОБОТІ З ДАНИМ ДЖЕРЕЛОМ ВІДЕОСИГНАЛУ.

Для входу в режим регулювання яскравості і/або контрастності необхідно перебувати в меню налаштувань (див. Мал. 3). При потребі викличте це меню, натиснувши на вільну область екрану.

Натисніть «**ЕКРАН**». При цьому будуть виведені поточні значення яскравості та контрастності зображення (див. Мал. 7).

Встановлення яскравості та контрастності зображення здійснюється натисненням на «+» (збільшення) або «-» (зменшення).

Для збереження встановленого значення яскравості та контрастності натисніть «✓». Для повернення в підменю верхнього рівня без збереження встановлених значень (повернення до попередніх значень) натисніть «X».

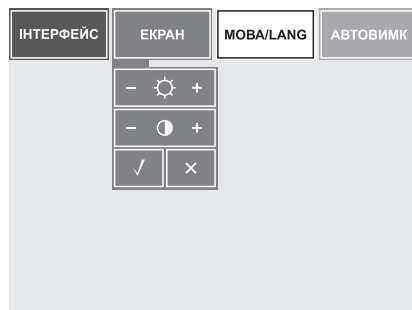

Мал. 7 Встановлення яскравості та контрастності

УВАГА! НАЛАШТУВАННЯ ТАЙМЕРА АВТОМАТИЧНОГО ВИМКНЕННЯ ЗБЕРІГАЄТЬСЯ В ЕНЕРГОНЕЗАЛЕЖНІЙ ПАМ'ЯТІ ТА ВИКОРИСТОВУЄТЬСЯ В ПОДАЛЬШОМУ ЗА УМОВЧАННЯМ.

НАЛАШТУВАННЯ ТАЙМЕРА АВТОМАТИЧНОГО ВИМКНЕННЯ

Щоб задати інтервал автовимкнення необхідно викликати меню налаштувань.

В меню налаштувань натисніть «АВТОВИМК». При цьому буде введене значення поточного налаштування таймера автоматичного вимкнення (див. Мал. 8).

Оберіть бажаний інтервал (в хвилинах) автоматичного вимкнення

Обране значення відразу зберігається в пам'яті, ніяких додаткових натиснень не потрібно.

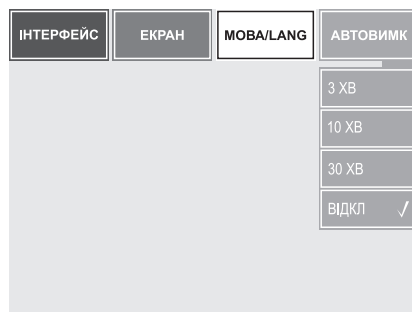

Мал. 8 Налаштування таймера автовимкнення

ЕНЕРГОЗБЕРЕЖЕННЯ

У черговому режимі індикатор вимикача живлення продовжує горіти, але вимикаються всі джерела світла і більшість інших споживачів електроенергії в приладі. Це забезпечує знижене енергоспоживання.

Для виходу з чергового режиму натисніть на дисплей. Прилад перейде в режим ІЧ-підсвічування, на екран буде введено меню вибору режимів.

ВИБІР МОВИ МЕНЮ ТА ІНФОРМАЦІЙНИХ ПОВІДОМЛЕНЬ

УВАГА! НАЛАШТУВАННЯ МОВИ МЕНЮ ТА ІНФОРМАЦІЙНИХ ПОВІДОМЛЕНЬ ЗБЕРІГАЄТЬСЯ В НЕЗАЛЕЖНІЙ ПАМ'ЯТІ І ВИКОРИСТОВУЄТЬСЯ В ПОДАЛЬШОМУ ЗА УМОВЧАННЯМ.

БУДЬТЕ ОБЕРЕЖНІ, ЩОБ ПОМИЛКОВО НЕ ВСТАНОВИТИ МОВУ МЕНЮ, ЯКА ВАМ НЕЗРОЗУМІЛА.

Для вибору мови меню необхідно перебувати в меню налаштувань (див. Мал. 3). При необхідності викличте це меню, натиснувши на вільну область екрану.

Виберіть пункт «МОВА». При цьому буде виділений пункт меню з мовою інтерфейсу, яка зараз використовується (див. Мал. 9).

Виберіть необхідну мову інтерфейсу, натиснувши на відповідний пункт меню.

Для повернення в меню верхнього рівня без зміни мови інтерфейсу, яка зараз використовується, натисніть будь-яке вільне поле дисплея.

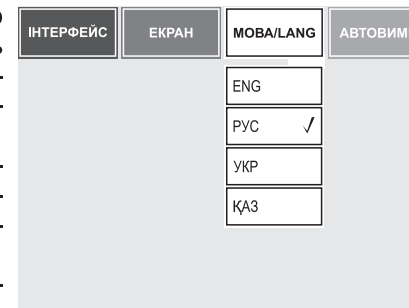

Мал. 9 Вибір мови меню

ПЕРЕВІРКА УФ-МІТОК

УВАГА! ЗАБОРОНЯЄТЬСЯ ДИВИТИСЬ НА УФ-ЛАМПИ ПІД ЧАС ЇХ РОБОТИ.

Помістіть банкноту або документ на переглядовий стіл (4) приладу.

В меню режимів роботи (див. Мал. 2) натисніть «УФ». У підменю, що відкрилося, виберіть пункт «УФ 365нм» (див. Мал. 10).

Спостерігайте УФ-мітки на поверхні документа. Також допускається перевірка «віялом», коли кілька документів, (наприклад, банкнот) поміщаються на переглядовий стіл приладу складеними у вигляді віяла.

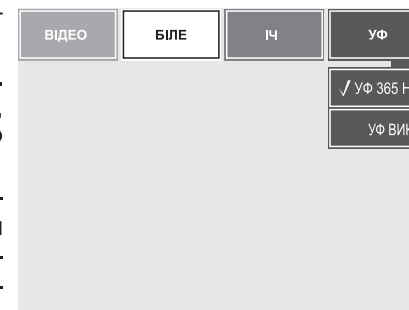

Мал. 10 Ввімкнення УФ-підсвічування

ПЕРЕВІРКА ІЧ-МІТОК

Прилад переходить в режим ІЧ-підсвічування кожного разу при його включенні або при виході з чергового режиму. ІЧ-підсвічування не вимикається при включенні інших видів підсвічувань (УФ, всіх видів білого підсвічування, «М» - міток). Таким чином, можна застосовувати одночасно кілька видів контролю, оскільки будь-який вид контролю в приладі здійснюється спільно з інфрачервоним (ІЧ) контролем. Якщо Вам знадобився ІЧ-режим в чистому вигляді, без будь-яких інших видів підсвічування - або вимкніть відмінне від ІЧ підсвічування, або увімкніть режим «ІЧ», вибравши пункт «ІЧ» в однойменному підменю, меню режимів роботи (див. Мал. 11).

Помістіть банкноту або документ на переглядовий стіл (4) приладу.

Встановіть, якщо необхідно, бажану яскравість і контрастність зображення на моніторі за допомогою екранного меню. Спостерігайте зображення ІЧ-міток на екрані монітора.

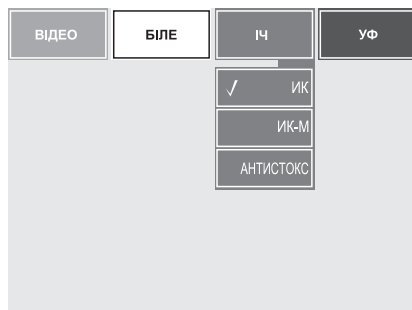

Мал. 11 Ввімкнення ІЧ-підсвічування

ПЕРЕВІРКА «М» – МІТОК

Помістіть банкноту або документ на переглядовий стіл (4) приладу. У меню режимів роботи натисніть «ІЧ». У підменю виберіть пункт «ІЧ-М» (див. Мал.12).

На документ усередині приладу не повинне падати пряме сонячне світло або світло від потужних ламп розжарювання. В протилежному випадку, спостереження мітки буде ускладнене або зовсім неможливе. «М»-мітки повинні чітко мерехтіти з періодичністю приблизно 2 рази на секунду.

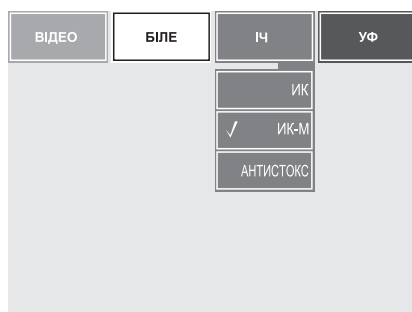

Мал. 12 Включення режиму контролю «М» - міток

АНТИСТОКС*

Помістіть банкноту або документ на переглядовий стіл (4) приладу. В меню режимів роботи натисніть «ІЧ».

У підменю, що відкрилося, виберіть пункт «АНТИСТОКС» (див. Мал. 13).

На документ усередині приладу не повинне падати пряме сонячне світло або світло від потужних ламп розжарювання. В протилежному випадку спостереження мітки і визначення типу люмінофора буде ускладнене або зовсім неможливе, при цьому, в нижньому правому кутку монітора з'явиться піктограма - ☼

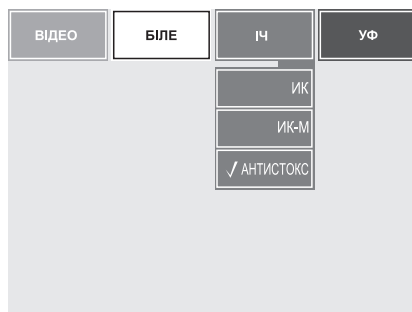

Мал. 13 Включення режиму контролю «Антистокс» - міток

При виявленні антистоксовської мітки її можна спостерігати візуально на банкноті в зоні впливу лазерного випромінювання (крім міток, на-

несених люмінофором). Також при виявленні мітки генерується звуковий сигнал (якщо ця функція активована).

Інформація про наявність та тип антистоксовської мітки виводиться на екран монітора.

Аналіз критеріїв дійсності антистоксовської мітки рекомендується проводити в наступному порядку:

- Перевірити наявність світіння люмінофора в зоні антистоксовської мітки банкноти;
- Порівняти колір світіння люмінофора з тим кольором, який вказаний в карті міток банкнот (карта міток входить в стандартну комплектацію детектора);
- Перевірити збіг типу мітки (М1, М2, М3 і т.д.) з тим типом мітки, який вказаний в карті міток банкнот.

Виведені повідомлення (повідомлення виводяться в правій нижній частині екрана):

- АНАЛІЗ;
- М1, М2, М3;
- М? – невідома мітка;
- ☼ – сильне засвічування;
- «--» – немає мітки.

ПЕРЕВІРКА МАГНІТНИХ МІТОК*

Функція перевірки магнітних міток активна у всіх режимах, окрім режиму «Антистокс». Проведіть тією частиною банкноти, де повинні бути нанесені захисні магнітні мітки, по голівці індуктивного датчика, також, в нижній правій кут екрана буде виведена піктограма – U.

При виявленні магнітних міток буде генеруватися звуковий сигнал.

Для поліпшення якості виявлення захисних магнітних міток, наприклад, при роботі зі старими банкнотами, прикладіть на кілька секунд банкноту до виділеної зони підмагнічування 6 (див. Мал. 1).

ПЕРЕВІРКА В БІЛОМУ ВІДБИТОМУ КОСОПАДАЮЧОМУ СВІТЛІ

Помістіть банкноту або документ на переглядовий стіл (4) приладу. В меню режимів роботи натисніть «БІЛЕ». У підменю виберіть пункт «НАХИЛЬНЕ» (див. Мал. 14).

Режим зручний, наприклад, для перегляду так званого «кіпп-ефекту» на російських рублях. У цьому режимі, крім того, можна оцінити висоту друкованих елементів, оскільки високі друковані елементи в косопадаючому світлі відкидають помітні тіні. У приладі для верхнього білого підсвічування застосоване точкове напівпровідникове джерело світла з високою яскравістю, тому **ДИВИТИСЯ НА ОСВІТЛЮВАЧ, ПРИХО- ВАНИЙ ЗА КОЗИРКОМ ПРИЛАДУ, НЕ РЕКОМЕНДУЄТЬСЯ.**



Мал. 14 Ввімкнення косопадаючого білого підсвічування

* Доступно опціонально.

ПЕРЕВІРКА У ВІДБИТОМУ СВІТЛІ

Для проведення контролю у відбитому світлі можна використовувати джерело верхнього білого світла.

Помістіть банкноту або документ на переглядовий стіл (4) приладу. В меню режимів роботи натисніть «**БІЛЕ**». У підменю виберіть пункт «**Верхнє біле**» (див. Мал. 15), тим самим включивши підсвічування.

Режим зручний для контролю елементів захисту з кольорозмінними фарбами.

У приладі для білого підсвічування застосовані точкові напів-провідникові джерела світла з високою яскравістю, тому **ДИВИТИСЯ НА ОСВІТЛЮВАЧ, ПРИХОВАНИЙ ЗА КОЗИРКОМ ПРИЛАДУ, НЕ РЕКОМЕНДУЄТЬСЯ.**

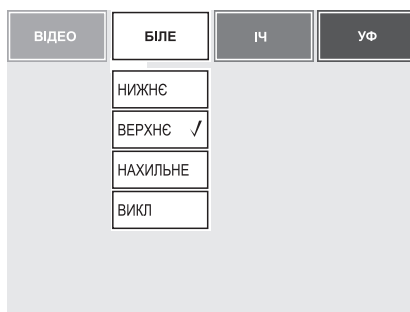

Мал. 15 Ввімкнення верхнього білого підсвічування

ПЕРЕВІРКА «НА ПРОСВІТ» У БІЛОМУ ПРОХІДНОМУ ІЧ-ВИПРОМІНЮВАННІ

Помістіть банкноту або документ на переглядовий стіл приладу. Використовуючи меню режимів роботи, послідовним натисканням на «**БІЛЕ**» і «**Нижнє біле**» ввімкніть джерело нижнього підсвічування переглядового столу (див. Мал. 16).

Джерело підсвічування переглядового столу одночасно випромінює біле світло та ІЧ-випромінювання, при цьому верхнє джерело ІЧ-випромінювання не вимикається. Режим зручний для перевірки водяних знаків, викарбуваних металізованих смужок з малюнком і т. п. На екрані монітора можна спостерігати зображення документа в ІЧ-променях «на просвіт».

Це дозволяє ще більш контрастно побачити водяні знаки і розмітку на металізованих смужках (особливо варто відзначити зручність цього режиму при роботі з банкнотами євро).

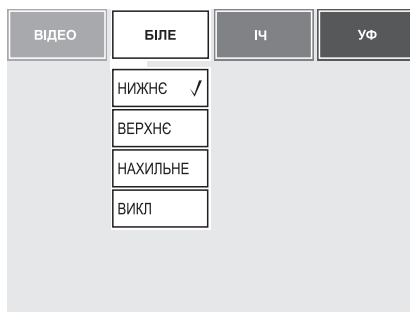

Мал. 16 Ввімкнення нижнього білого підсвічування

КОНТРОЛЬ ЗА РОЗМІРОМ

За допомогою контрольної шкали, нанесеної на матове скло переглядового столу (4) приладу (див. Мал. 1), можна контролювати як розміри самих банкнот, так і правильність розташування окремих міток на них.

РОБОТА ІЗ ЗОВНІШНЬОЮ ТЕЛЕВІЗІЙНОЮ ЛУПОЮ DORS 1010/1020

Підключіть телевізійну лупу **DORS 1010** (див. Мал. 17) або **DORS 1020** (див. Мал. 18) до роз'єму «V» (10) (див. Мал. 1) на задній панелі приладу.

УВАГА! ДЛЯ ПІД'ЄДНАННЯ КАБЕЛЮ ЛУПИ, А ТАКОЖ ЙОГО ВІД'ЄДНАННЯ, ПЕРЕКОНАЙТЕСЯ, ЩО ПРИЛАД ВИМКНЕНИЙ З РОЗЕТКИ МЕРЕЖІ ЕЛЕКТРОЖИВЛЕННЯ АБО ЗА ДОПОМОГОЮ ВИМИКАЧА ЖИВЛЕННЯ!



11 — Кнопка «**LIGHT-SELECT**»

Мал. 17 Телевізійна лупа DORS 1010



12 — Кнопка «**SELECT**»

Мал. 18 Телевізійна лупа DORS 1020

Увімкніть прилад. Натисніть на кнопку «**LIGHT-SELECT**» 11 (у випадку **DORS 1010**) або «**SELECT**» 12 (у випадку **DORS 1020**) на верхній частині лупи. Прилад автоматично переключиться в режим перегляду зображення з лупи. Подальші натискання на дані кнопки дозволять вибрати необхідне джерело підсвічування. Лупа **DORS 1010** має два джерела підсвічування: білета ІЧ, а лупа **DORS 1020** - три: біле, ІЧ та УФ.

У верхній частині екрану монітора вказується модель підключеної лупи та її вибраний режим підсвічування.

Для того, щоб переключити прилад на перегляд за допомогою вбудованої камери, необхідно в меню режимів роботи вибрати пункт «**ВІДЕО**», а потім «**Відеокамера**» (див. Рис. 19). Для повернення до роботи з телевізійною лупою необхідно натиснути на кнопку «**LIGHT-SELECT**» або «**SELECT**» (11 або 12) на верхній частині лупи або в підменю «**ВІДЕО**» меню режиму роботи вибрати пункт «**Відеовхід**» (див. Мал. 20), після чого у верхній частині екрану монітора буде виведено повідомлення про необхідність встановлення бажаного підсвічування на підключеній лупі.

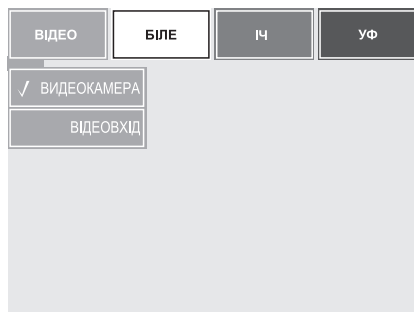

Мал. 19 Ввімкнення режиму роботи із вбудованою камерою приладу

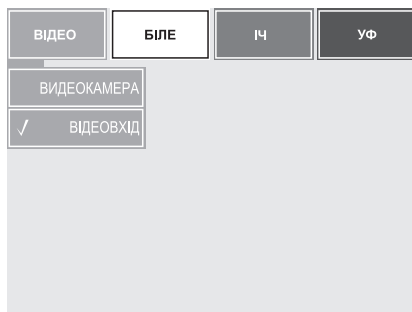

Мал. 20 Ввімкнення режиму роботи з телевізійною лупою

ПОВЕРНЕННЯ ДО ЗАВОДСЬКИХ НАЛАШТУВАНЬ

За необхідності Ви можете скинути всі будь-коли виконані налаштування приладу і повернутися до заводських налаштувань. Для цього необхідно натиснути пальцем на вільну область екрану (меню може бути будь-яким) і утримувати протягом 5 сек., після чого з'явиться меню повернення до заводських налаштувань, в якому також вказана поточна версія ПЗ (прошивки) приладу (див. Мал. 21). Якщо Ви бажаєте повернутися до заводських налаштувань – виберіть « ✓ », якщо не бажаєте - « ✕ ».

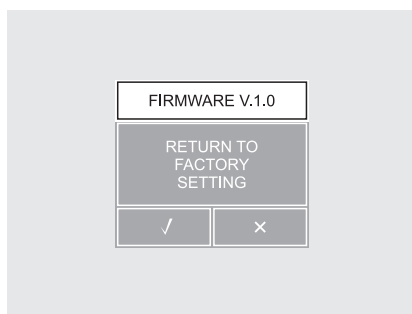

Мал. 21 Повернення до заводських налаштувань

ВИМКНЕННЯ ПРИЛАДУ

Вимкніть за допомогою вимикача живлення 5 (див. Мал. 1), при цьому підсвічування вимикача повинне згаснути. Відключення мережевого шнура від живильної мережі залишається на розсуд користувача. Відключатиме мережевий шнур доцільно тільки при тривалому (більше декількох діб) простої приладу. Якщо після вимкнення необхідно встановити прилад на новому місці, слід вийняти вилку кабелю електроживлення з розетки. Після цього прилад можна переносити на нове місце.

ОБСЛУГОВУВАННЯ І ДОГЛЯД

Очищення поверхонь приладу від забруднень допускається проводити нейтральними миючими засобами на водяній основі (наприклад, для миття посуду) або очисними складами на основі

ізопропілового спирту. Всі надлишки миючого засобу або очисного складу повинні бути ретельно видалені з поверхні приладу.

- ❗ **ЗАСТЕРЕЖЕННЯ! ПЕРЕД ОЧИЩЕННЯМ ПОВЕРХОНЬ ПРИЛАДУ ВІД ЗАБРУДНЕНЬ ПЕРЕКОНАЙТЕСЯ, ЩО ВИЛКА КАБЕЛЮ ЖИВЛЕННЯ ВИЙНЯТА З МЕРЕЖЕВОЇ РОЗЕТКИ!**
- ❗ **ЗАСТЕРЕЖЕННЯ! ЩОБ УНИКНУТИ УРАЖЕННЯ ЕЛЕКТРИЧНИМ СТРУМОМ, НЕ ДОПУСКАЙТЕ ПОПАДАННЯ МИЮЧОГО ЗАСОБУ АБО ОЧИСНОГО СКЛАДУ ВСЕРЕДИНУ ПРИЛАДУ!**
- ❗ **ЗАСТЕРЕЖЕННЯ! ПРИ ОЧИЩЕННІ ПОВЕРХОНЬ НАНОСИТИ МИЮЧОЮ ЗАСІБ АБО ОЧИСНИЙ СКЛАД ТІЛЬКИ ЗА ДОПОМОГОЮ М'ЯКОЇ ТКАНИНИ! ЗАБОРОНЯЄТЬСЯ НАНЕСЕННЯ МИЮЧОГО ЗАСОБУ АБО ОЧИСНОГО СКЛАДУ ПЕНЗЛЕМ, РОЗПИЛЮВАЧЕМ АБО З АЕРОЗОЛЬНОГО БАЛОНЧИКА!**

У приладі в якості джерел УФ-випромінювання, а також підсвічування переглядового столу, застосовуються люмінесцентні лампи. При виході лампи з ладу слід провести її заміну. Як виняток допускається експлуатація приладу з несправною лампою протягом не більше ніж 8 робочих годин.

Увага! Люмінесцентні лампи є витратним матеріалом, на них не поширюється дія гарантійних зобов'язань виробника приладу.

Люмінесцентні лампи необхідно замінювати лише на лампи того ж типу і розміру, що встановлені в приладі. Для заміни УФ ламп повинні використовуватися лампи DORS TL 6W / 08 F6T5 / BLB. Для заміни білих ламп підсвічування переглядового столу повинні використовуватися лампи DORS TL 6W / 08 F6T5 / DL.

- ❗ **ЗАСТЕРЕЖЕННЯ! В ХОДІ ЗАМІНИ ЛАМП МОЖЛИВЕ ТОРКАННЯ ДО МЕТАЛЕВИХ КОВПАЧКІВ ЦОКОЛІВ ЛЮМІНЕСЦЕНТНИХ ЛАМП, ЯКІ МАЮТЬ ОДИНАРНУ ІЗОЛЯЦІЮ ВІДНОСНО ЛАНЦЮГА МЕРЕЖЕВОГО ЕЛЕКТРОЖИВЛЕННЯ ПРИЛАДУ. ТОМУ ЗАБОРОНЯЄТЬСЯ ПРОВІДИТИ ЗАМІНУ ЛАМП У ПРИЛАДІ, ВИЛКА КАБЕЛЮ ЕЛЕКТРОЖИВЛЕННЯ ЯКОГО ВВІМКНЕНА У МЕРЕЖЕВУ РОЗЕТКУ. ЗАМІНА ЛАМП У ПРИЛАДІ ПОВИННА ПРОВІДИТЬСЯ КВАЛІФІКОВАНИМИ ПЕРСОНАЛОМ. ЗОКРЕМА, В РОСІЙСЬКІЙ ФЕДЕРАЦІЇ ПЕРСОНАЛ ПОВИНЕН БУТИ АТЕСТОВАНИЙ НА ГРУПУ II АБО БІЛЬШ ВИСОКУ ВІДПОВІДНО ДО ПРАВИЛ ТЕХНІЧНОЇ ЕКСПЛУАТАЦІЇ ЕЛЕКТРОУСТАНОВОК СПОЖИВАЧІВ(ПТЕЕС).**

При погляді на включені УФ-лампи на того, хто дивиться, потрапляє УФ-випромінювання - тому для визначення УФ -лампи, що вийшла з ладу, слід використовувати чистий білий аркуш офісного паперу стандартної щільності (не більше 80 г / м2) формату А4. Послідовність дій така:

- 1 Переконайтеся, що УФ-підсвічування вимкнене: в меню режимів роботи натисніть «УФ» - в підміню, що розкрилося, повинна стояти галочка поруч з пунктом «УФ вимк». В іншому випадку - вимкніть УФ-підсвічування, вибравши пункт «УФ вимк».
- 2 Переверніть прилад і покладіть його задньою кришкою на робочий стіл, накритий м'якою тканиною.
- 3 Візьміть аркуш паперу і прикладіть його впритул до УФ-ламп 2 (див. Мал. 22).
- 4 Ввімкніть УФ-підсвічування (див. Мал. 10).
- 5 Візуально визначте непрацюючу УФ-лампу.

Несправність білої ламп визначається візуально при ввімкненні (див. Мал. 15) нижнього білогопідсвічування - горить/не горить.

ПОРЯДОК ЗАМІНИ УФ-ЛАМПИ

! ЗАСТЕРЕЖЕННЯ! ПЕРЕД ПРОВЕДЕННЯМ ЗАМІНИ ЛАМПИ ПЕРЕКОНАЙТЕСЯ, ЩО ВИЛКА КАБЕЛЮ ЖИВЛЕННЯ ВИЙНЯТА З МЕРЕЖЕВОЇ РОЗЕТКИ!

- 1 Переверніть прилад і покладіть його на робочий стіл, накритий м'якою тканиною.
- 2 Не докладаючи надмірних зусиль, поверніть несправну лампу навколо своєї осі на чверть обороту. При цьому лампу потрібно тримати двома пальцями обох рук.
- 3 Витягніть несправну лампу разом із захисними накладками 15 з тримачів 14 (див. Мал. 22).
- 4 Зніміть(здвиньте)захисні накладки 15 з лампи.
- 5 Дістаньте нову лампу з упаковки і огляньте її на предмет подряпин і відколів скляної колби, пошкодженень цоколів, а також забруднень на поверхні скляної колби.



Рис. 22 Зняття захисної накладки УФ-лампи

- 2 – УФ-лампа
- 13 – Язичок захисної накладки
- 14 – Тримач УФ-лампи
- 15 – Захисна накладка УФ-лампи

! УВАГА! НЕ ДОПУСКАЄТЬСЯ ВСТАНОВЛЮВАТИ У ПРИЛАД ЛАМПУ, ЩО МАЄ МЕХАНІЧНІ ПОШКОДЖЕННЯ І ЗАБРУДНЕННЯ КОЛБИ!

- 6 Вставте лампу в тримачі до упору. Тримаючи лампу двома пальцями обох рук, поверніть її навколо своєї осі на чверть обороту. Перевірте, чи лампа зафіксувалася у тримачах.
- 7 Одягніть захисну накладку 15 на кожен з тримачів лампи (це не вимагає інструменту).
- 8 Встановіть прилад в робоче положення, зробіть пробне включення УФ-підсвічування і переконайтеся, що несправність усунена.
- 9 Упакуйте несправну лампу і передайте її в спеціалізовану службу утилізації.

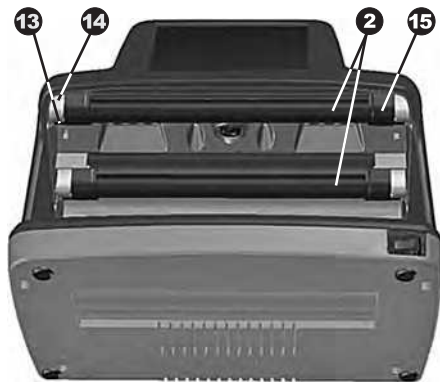
ПОРЯДОК ЗАМІНИ БІЛОЇ ЛАМПИ

! ЗАСТЕРЕЖЕННЯ! ПЕРЕД ПРОВЕДЕННЯМ ЗАМІНИ ЛАМПИ ПЕРЕКОНАЙТЕСЯ, ЩО ВИЛКА КАБЕЛЮ ЖИВЛЕННЯ ВИЙНЯТА З МЕРЕЖЕВОЇ РОЗЕТКИ!

! УВАГА! ПРИ ЗАМІНИ ЛАМПИ, ЩОБ УНИКНУТИ ЗАБРУДНЕННЯ СКЛЯНОЇ КОЛБИ, КОРИСТУЙТЕСЯ БАВОВНЯНИМИ РУКАВИЧКАМИ.

- 1 Переверніть прилад і покладіть його на робочий стіл, накритий м'якою тканиною.
- 2 На нижній поверхні приладу відкрутіть 4 гвинти 17, що кріплять нижню кришку, 16 (див. Мал. 23). Зніміть кришку.



Рис. 23 Зняття нижньої кришки

- 16 – Нижня кришка
- 17 – Гвинти кріплення кришки

Мал. 22.

- 3 Не докладаючи надмірних зусиль, поверніть несправну лампу навколо своєї осі на чверть обороту. При цьому лампу потрібно тримати двома пальцями обох рук.
- 4 Витягніть несправну лампу з тримачів лампи.
- 5 Дістаньте нову лампу з упаковки і огляньте її на предмет подряпин і відколів скляної колби, пошкодженень цоколів, а також забруднень на поверхні скляної колби.

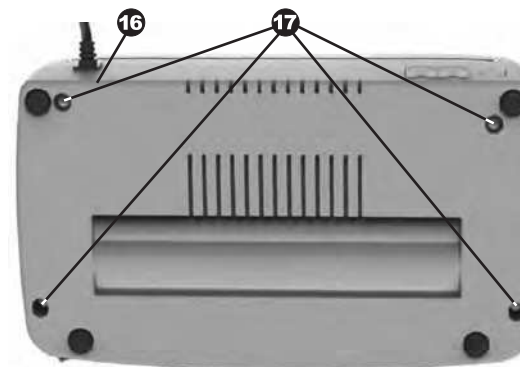
! УВАГА! НЕ ДОПУСКАЄТЬСЯ ВСТАНОВЛЮВАТИ У ПРИЛАД ЛАМПУ, ЩО МАЄ МЕХАНІЧНІ ПОШКОДЖЕННЯ І ЗАБРУДНЕННЯ КОЛБИ!

- 6 Вставте лампу в тримачі до упору. Тримаючи лампу двома пальцями обох рук, поверніть її навколо своєї осі на чверть обороту. Перевірте, чи лампа зафіксувалася у тримачах.
- 7 Встановіть на місце кришку і закрутіть гвинти до упору.
- 8 Встановіть прилад в робоче положення, зробіть пробне включення підсвічування переглядового столу і переконайтеся, що несправність усунена.
- 9 Упакуйте несправну лампу і передайте її в спеціалізовану службу утилізації.

МОЖЛИВІ НЕСПРАВНОСТІ ТА ЇХ УСУНЕННЯ

Прилад не вмикається (клавіша мережевого вимикача не світиться).

- Перевірте підключення приладу до мережі.
- Вийшов з ладу запобіжник F1 (2,0А, 250В) на платі живлення ЦПП. Зверніться в сервісний центр.

Немає зображення з зовнішньої телевізійної лупи / не відбувається перемикання на відповідний відеовхід при натисканні клавіші «SELECT» на лупі.

Можливо, не до кінця вставлений роз'єм лупи в гніздо «V» 10 (див. Мал. 1) приладу. Вставте роз'єм в гніздо до упору.

ТЕХНІЧНІ ХАРАКТЕРИСТИКИ

Напруга живлення.....	100 - 240 В -50/60 Гц
Споживаний струм.....	0,4-0,17 А
Маса (не більше)	1,6 кг
Габаритні розміри (Ширина x Глибина x Висота):	264x155x222 мм
Сумарна електрична потужність УФ-випромінювача....	2x6 Вт
Пікова довжина хвилі УФ-випромінювання.....	365 нм
Робочий діапазон ІЧ-випромінювання.....	800 - 1000 нм
Пара довжин хвиль при контролі «М»-мітки	850/940 нм
Довжина хвилі лазерного випромінювання.....	980 нм
Потужність лазерного випромінювання.....	50 мВт
Колірне кодування відеосигналу.....	PAL
Лінійне збільшення на моніторі:	
при використанні DORS 1010.....	10x
при використанні DORS 1020.....	15x
Температура повітря при експлуатації.....	от +5 до +40°C
Решта кліматичних умов експлуатації.....	ПХЛ 4.2*
	за ДЕРЖСТАНДАРТОМ 15150-69

ТРАНСПОРТУВАННЯ, ЗБЕРІГАННЯ ТА УТИЛІЗАЦІЯ

Прилад розрахований на транспортування в штатній упаковці морським (у контейнерах), залізничним (у закритих вагонах), авіаційним (в герметизованому багажному або вантажному відсіку) і автомобільним (у закритому кузові або контейнері під вологонепроникним тентом по дорогах загального користування з покриттям) транспортом. Умови транспортування: температура від мінус 30 до +50 0С, відносна вологість до 95% без конденсації вологи при +25 0С, атмосферний тиск від 84 до 107 кПа (від 630 до 800 мм рт.ст).

Прилад повинен зберігатися в упаковці в опалюваному складському приміщенні при температурі від +10 до + 25 ° С, при відносній вологості повітря не більше 80%.

Не обумовлені вище умови транспортування і зберігання повинні відповідати ДЕРЖСТАНДАРТУ 21552-84.

Прилад відповідає вимогам директиви RoHS Європейського союзу, що зменшує забруднення навколишнього середовища шкідливими речовинами.

! УВАГА! ПЕРЕД УТИЛІЗАЦІЄЮ НЕОБХІДНО ВИТЯГТИ ІЗ ПРИЛАДУ УСІ ТРИ ЛЮМІНЕСЦЕНТНІ ЛАМПИ, ДОТРИМУЮЧИСЬ ПУНКТИВ 1 - 4 РОЗДІЛІВ «ПОРЯДОК ЗАМІНИ УФ-ЛАМПИ» І «ПОРЯДОК ЗАМІНИ БІЛОЇ ЛАМПИ». ВИТЯГНУТІ ЛАМПИ НЕОБХІДНО ПЕРЕДАТИ У СПЕЦІАЛІЗОВАНУ СЛУЖБУ З ЇХ УТИЛІЗАЦІЇ!

Прилад без ламп може бути утилізований як побутові відходи.

ПІДТРИМКА І ГАРАНТІЯ

Виробник гарантує роботу приладу протягом 12 місяців з моменту продажу (або з моменту випуску, якщо дата продажу не проставлена в гарантійному талоні). Виробник зобов'язується безкоштовно провести ремонт приладу, що вийшов з ладу, за умови дотримання користувачем вимог цього посібника з експлуатації.

Вихід з ладу люмінесцентних ламп не є гарантійним випадком. Не є гарантійним випадком пошкодження приладу, що виникли в результаті неакуратного поводження, падіння, застосування надмірної фізичної сили, попадання в прилад рідини і сторонніх предметів.

* ПХЛ 4.2 за ДЕРЖСТАНДАРТОМ 15150 69 - вид кліматичного виконання, помірно холодний, ПХЛ 4.2 для районів з помірним і холодним кліматом: в лабораторних, капітальних, житлових, закритих опалюваних або охолоджуваних і вентиляваних виробничих та інших подібного типу приміщеннях. Конструкція та технічні характеристики можуть бути змінені без попереднього повідомлення з метою поліпшення якості виробу.

МАЗМҰНЫ

ТҰТЫНУШЫЛАРҒА АРНАЛҒАН АҚПАРАТ.....	45
ҚОЛДАНЫЛУ МАҚСАТЫ.....	45
ЖЕТКІЗІЛІМ ЖИЫНТЫҒЫ.....	47
СЫРТҚЫ КӨРІНІСІ.....	48
ҚҰРАЛДЫ ЖҰМЫСҚА ДАЙЫНДАУ.....	49
ЖҰМЫС ЖҮРГІЗУ ТӘРТІБІ.....	49
Автосөну (энергияны үнемдеу) режимі.....	52
УК таңбаларды тексеру.....	53
ИҚ таңбаларды тексеру.....	54
«М»-таңбаларды тексеру.....	54
Антистокстық таңбаларды тексеру*.....	54
Магниттік таңбаларды тексеру*.....	55
Қиғаш түсетін ақ түсті шағылысқан жарықта тексеру.....	56
Шағылысқан жарық көзінде тексеру.....	56
Ақ түсті қиып өтетін жарықта және ИҚ жарықта «аралық белгілерді» тексеру.....	56
Өлшемдер бойынша бақылау.....	57
DORS 1010/1020 сыртқы телевизиялық лупасымен жұмыс істеу... ..	57
Зауыттық баптауларға қайтару.....	58
Құралды сөндіру.....	59
ҚЫЗМЕТ КӨРСЕТУ ЖӘНЕ КҮТІМ.....	59
УК ШАМЫН АУЫСТЫРУ ТӘРТІБІ.....	60
АҚ ТҮСТІ ШАМДЫ АУЫСТЫРУ ТӘРТІБІ.....	61
ЫҚТИМАЛ АҚАУЛЫҚТАР ЖӘНЕ ОЛАРДЫ ТҮЗЕТУ ТӘРТІБІ.....	62
ТЕХНИКАЛЫҚ СИПАТТАМАЛАРЫ.....	63
ТАСЫМАЛДАУ, САҚТАУ ЖӘНЕ КӘДЕГЕ ЖАРАТУ.....	63
ҚОЛДАУ ЖӘНЕ КЕПІЛДІК.....	64

* Қосымша қолжетімді.

DORS 1250 әмбебап қарап тексеру детекторын таңдағаныңыз үшін алғысымызды білдіреміз.

**ЖҰМЫСҚА КІРІСЕР АЛДЫНДА
ОСЫ НҰСҚАУЛЫҚПЕН МҰҚИЯТ
ТАНЫСЫП ШЫҒЫҢЫЗ!**

ТҰТЫНУШЫЛАРҒА АРНАЛҒАН АҚПАРАТ

DORS 1250 әмбебап қарап тексеру детекторы, Қытайдағы Гуандун провинциясы, Дунгуан қ., Шилун іскерлік орталығы, Шилун Ақпараттық-индустриалдық паркі, 17-ғимаратта орналасқан **DORS Industries (China) LTD** компа-ниясында өндірілген.
Құралдың қызмет ету мерзімі - 7 жыл*.

ҚОЛДАНЫЛУ МАҚСАТЫ

DORS 1250 әмбебап қарап тексеру детекторы (әрмен қарай — құрал) банкноттардың, құнды қағаздардың, акциздік маркалардың және осы құралмен тексеруге болатын қорғаныш белгілері бар өзге де құжаттардың түпнұсқалық белгілерін көзбен бақылауға арналады.
Құрал:

- Әрқайсысының электрлік қуаты 6 Вт-тық 2 люминесценттік шамнан тұратын ультракүлгін жарық (әрмен қарай – УК) шығару көзімен;
- Ұзындығы 850 және 940 нм толқындар тарататын жоғарғы инфрақызыл сәуле (әрмен қарай – ИҚ) шығару көзімен;
- Лазерлік сәуле (980нм) көзімен;
- Магниттік таңбалар қадағасымен;
- Жоғарғы ақ түсті және қиғаш түсетін ақ түсті жарық көздерімен;
- Инфрақызыл сәуле және ақ жарықтан біріккен жарық көзі бар қарап тексеру үстелімен;
- 5” сенсорлық монитормен (тачскрин);
- Қарап тексеру үстеліне қойылған құжаттың кескінін 1:1 масштабта ұлғайтылған күйде құралдың мониторуна беретін бейнекамерамен;
- **DORS 1010, DORS 1020** телевизиялық лупаларын қосуға арналған ұяшықтармен жабдықталған.

* Детектор осы пайдалану бойынша нұсқаулыққа және қолданбалы техникалық стандарттарға қатаң сәйкестікте пайдаланылған жағдайда.

ҚҰРАЛ:

- 1 Қағаздағы ультракүлгін сәулелермен көзге көрінетін жалпы шағылысудың болмауын бақылауға;
- 2 Шағылысқан және қиып өтетін жарықтың әсерімен, сонымен қатар 940/850 нм екі толқын ұзындығын кезектестірген кезде шағылысып көрінетін («М» арнайы элементтерінің болуын бақылау) инфрақызыл таңбалардың болуын тексеруге;
- 3 Ультракүлгін сәулелердің әсерінде қағаз парақтың жеке аймақтарында люминесценцияның (таңбалардың, қорғаныш жіптер мен талшықтардың) болуын тексеруге;
- 4 Қағазда су белгілері мен қорғаныш жіптерінің болуын тексеруге;
- 5 Қиғаш түскен шағылысқан ақ жарықта қорғаныш элементтері бар банкноттардың және өзге де құжаттардың бетін тексеруге, мысалы, баспа элементтер бедерінің, кипп-әсерінің болуын бақылауға мүмкіндік береді;
- 6 Антистокстық таңбаның болуын, түсін және типін бақылауға мүмкіндік береді, мониторға антистокстық таңбаның болуы және типі туралы ақпарат шығарылады;
- 7 Қорғаныш магнитті таңбалардың болуын бақылауға;
- 8 **DORS 1010** біріктірілген жарығы бар телевизиялық лупасын бірге қолдану арқылы екі диапазонда (ақ түсті/**ИК**) он есе ұлғайтылған, немесе **DORS 1020** телевизиялық лупасын бірге қолдану арқылы үш диапазонда (ақ түсті/**ИК/УК**) тереңдетілген бақылау жүргізуге мүмкіндік береді. Бұл ретте банкнот кескінінің жіңішке түрлі түсті сызықтарының (орлов мөрін тексеру) бірігуі, микромәтіннің болуы, сонымен бірге банкноттың өзіне тән реңктермен салынған суреті тексеріледі.

Құрал экрандық мәзір жүйесінің көмегімен басқарылады.

Құралды осы нұсқаулықты оқып шыққаннан кейін ғана қолдануға болады.

- ❗ **КӨЗГЕ КӨРІНБЕЙТІН ЛАЗЕР СӘУЛЕСІ! СӘУЛЕЛЕР ШОҒЫНА КӨЗІҢІЗДІ БАҒЫТТАМАҢЫЗ ЖӘНЕ ОПТИКАЛЫҚ ҚҰРАЛДАРДЫҢ КӨМЕГІМЕН ТІКЕЛЕЙ БАҚЫЛАУ ЖҮРГІЗБЕҢІЗ 1М СЫНЫПТЫ ЛАЗЕРЛІК АППАРАТУРА** Лазер сәулесі апертурасының орналасқан жері мен таңбаларды бақылау аймағын 1-суреттен қараңыз (А көрінісі).
- ❗ **ҚҰРАЛ ЖҰМЫС ІСТЕП ТҰРҒАН КЕЗДЕ УК ШАМДАРЫНА ҮҢЛІП ҚАРАУҒА ТЫЙЫМ САЛЫНАДЫ.**
- ❗ **ЫЛҒАЛ ҚОЛМЕН ҚҰРАЛДАН ЖӘНЕ ЖЕЛІЛІК КАБЕЛЬДІҢ АЙЫРЫНАН ҰСТАУҒА ТЫЙЫМ САЛЫНАДЫ. БҰЛ ЭЛЕКТР ТОҒЫНЫҢ СОҒУЫНА АЛЫП КЕЛУІ МҮМКІН.**
- ❗ **САҚТАНДЫРУ! ЖЕЛІЛІК КАБЕЛЬДІ ЖЕЛІДЕН АЖЫРАТҚАН КЕЗДЕ КАБЕЛЬДІҢ ҮЗІЛУІНЕ НЕМЕСЕ ЗАҚЫМДАНУЫНА ЖОЛ БЕРМЕУ ҮШІН КАБЕЛЬДІҢ АЙЫРЫНАН ҒАНА ҰСТАҢЫЗ.**

❗ **САҚТАНДЫРУ! ЖЕЛІЛІК КАБЕЛЬДІҢ ЗАҚЫМДАНУЫНА ЖӘНЕ БЫҚТИМАЛ ҚЫСҚА ТҰЙЫҚТАЛУҒА ЖОЛ БЕРМЕУ ҮШІН КАБЕЛЬ АЙЫРЫН ЭЛЕКТР ЖЕЛІСІНЕН АЖЫРАТҚАННАН KEЙІН ҒАНА ҚҰРАЛДЫ ОРНЫНАН ҚОЗҒАУҒА РҰҚСАТ ЕТІЛЕДІ.**

❗ **НАЗАР АУДАРЫҢЫЗ! ҚҰРАЛ ЖҰМЫС ҮСТЕЛІНІҢ КӨЛДЕНЕҢ ЖАЗЫҚ БЕТІНДЕ ОРНАЛАСТЫРУҒА АРНАЛҒАН. ҚҰРАЛДЫ УК ШАМДАРЫ ОПЕРАТОРҒА КӨРІНЕТІНДЕЙ ҚАЛЫПТА ОРНАЛАСТЫРУҒА ТЫЙЫМ САЛЫНАДЫ.**

❗ **НАЗАР АУДАРЫҢЫЗ! ЕГЕР ҚҰРАЛ БІРАЗ УАҚЫТ СУЫҚ ЖЕРДЕ ҰСТАЛҒАН БОЛСА, ЖЕЛІГЕ ҚОСАРДАН БҰРЫН ОНЫ КЕМІНДЕ ЕКІ САҒАТ БӨЛМЕ ТЕМПЕРАТУРАСЫНДА ҰСТАУ ҚАЖЕТ.**

❗ **НАЗАР АУДАРЫҢЫЗ! ҚҰРАЛЫҢЫЗ СЕРВИС-ИНЖЕНЕРДІҢ ҚАТЫСУЫНСЫЗ ҰЗАҚ УАҚЫТ БОЙЫ НӘТИЖЕЛІ ЖҰМЫС ІСТЕГЕНІН ҚАЛАСАҢЫЗ, КЕЛЕСІ ЕРЕЖЕЛЕРДІ САҚТАУЫҢЫЗДЫ ӨТІНЕМІЗ:**

- 1 **ҚҰРАЛ БЕТІ ТЕГІС КӨЛДЕНЕҢ ЖАЗЫҚТЫҚҚА ОРНАЛАСТЫРЫЛУЫ ТИІС.**
- 2 **ҚҰРАЛДЫ ТІКЕЛЕЙ ТҮСЕТІН КҮН СӘУЛЕЛЕРІНІҢ ЖӘНЕ БАҒЫТТАЛҒАН ЖАСАНДЫ ЖАРЫҚТАНДЫРУ СӘУЛЕЛЕРІНІҢ ӘСЕРІНЕ ҰШЫРАУЫ МҮМКІН ОРЫНДАРҒА ОРНАТПАҢЫЗ.**

❗ **САҚТАНДЫРУ! ЭЛЕКТР ТОҒЫМЕН ЗАҚЫМДАНУДАН САҚтану ҮШІН ШАМДАРДЫ АУЫСТЫРУДЫ БІЛІКТІ МАМАНДАРҒА ҒАНА ТАПСЫРЫҢЫЗ.**

❗ **ПАЙДАЛАНЫЛҒАН ШАМДАРДЫ ТҰРМЫСТЫҚ ҚОҒЫС КОНТЕЙНЕРІНЕ ТАСТАУҒА ТЫЙЫМ САЛЫНАДЫ. АУЫСТЫРЫЛҒАННАН KEЙІН ЕСКІ ШАМДАРДЫ ЛЮМИНЕСЦЕНТТІК ШАМДАРДЫ КӨДЕГЕ ЖАРАТУ ҚЫЗМЕТІНЕ ӨТКІЗУ ҚАЖЕТ.**

ЖЕТКІЗІЛІМ ЖИЙНТЫҒЫ

DORS 1250 әмбебап қарап тексеру детекторы.....	1 дана
Пайдалану бойынша нұсқаулық.....	1 дана
Таңбалар картасы.....	1 дана
Қаптама.....	1 жиынтық

СЫРҚЫ КӨРІНІСІ

1-сурет



Магниттендіру аймағындағы таңбалар (6)



Алдыңғы жағынан қарағандағы көрінісі

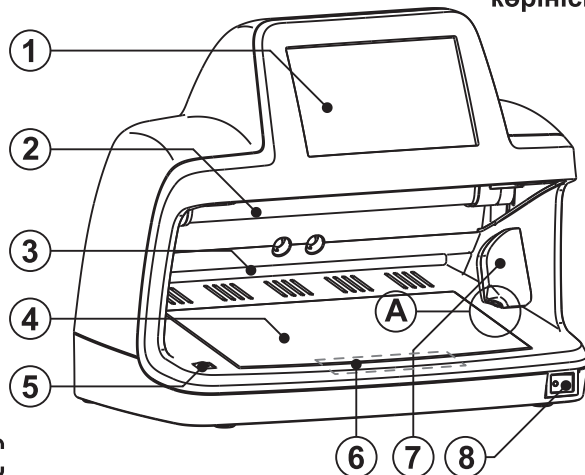

Артқы жағынан қарағандағы көрінісі

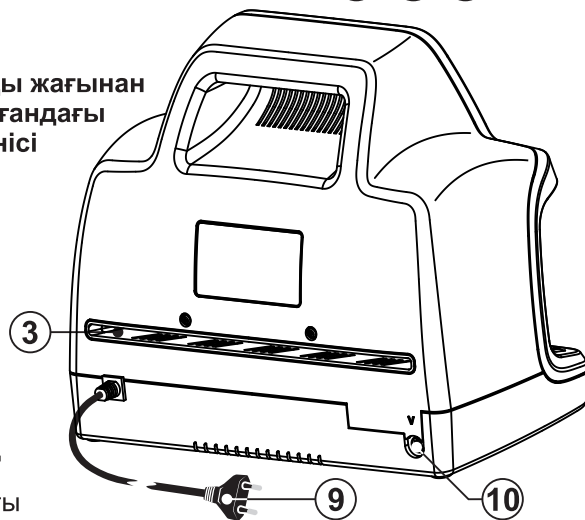

1. Монитор
2. УК-шам (екі шамның біреуі көрсетілген)
3. Үлкен пішімді құжатты өткізуге арналған саңылау
4. Бақылау шкаласы бар қарап тексеру үстелі
5. Магнитті таңбалар қадағасы*
6. Магниттендіру аймағы
7. Антистокстық таңбаны анықтау модулі*
8. Бірге орнатылған индикаторы бар қорек көзіне қосқыш
9. Желілік электрмен қоректендіру кабелі
10. DORS 1010 (DORS 1020) қосуға арналған «V» ұяшығы

* Қосымша қолжетімді.

ҚҰРАЛДЫ ЖҰМЫСҚА ДАЙЫНДАУ

! **НАЗАР АУДАРЫҢЫЗ! ҚҰРАЛМЕН ЖҰМЫС ІСТЕУГЕ КІРІСПЕСТЕН БҰРЫН ОНЫҢ ҚОРАБЫНЫҢ БҮТІНДІГІНЕ, СОНЫМЕН БІРГЕ ЕКІ УК ШАМНЫҢ БҮТІНДІГІНЕ КӨЗ ЖЕТКІЗУ ҚАЖЕТ (1-сурет, 2-позиция). ҚОРАБЫ ЗАҚЫМДАНҒАН, УК ШАМДАРЫ ЗАҚЫМДАНҒАН НЕМЕСЕ ОРНЫНДА ЖОҚ ҚҰРАЛДЫ ЭЛЕКТРМЕН ҚОРЕКТЕНДІРУ ЖЕЛІСІНЕ ҚОСУҒА ТЫЙЫМ САЛЫНАДЫ.**

Құралды орналастыратын жерді таңдау барысында көрініс бұрышы тұрғысынан құралдың оператордың көзқарасы экран бетіне перпендикуляр болатындай қалпы оңтайлы деп саналады.

Сыртқы құрылғылар жалғанатын болса, олар құралдың артқы панеліндегі (1-суретті қараңыз) тиісті ұяшыққа (10) жалғануы тиіс.

Құралмен жұмысты бастау үшін желілік электрмен қоректендіру кабелін кернеуі 110-240 В ~50/60 Гц желілік розеткаға сұғу қажет. Ары қарай қоректендіру қосқышы 8 арқылы құралды қосыңыз (1-суретті қараңыз). Осы кезде құралдың қосылғандығын көрсететін қызыл түсті индикатор жануы тиіс.

ЖҰМЫС ЖҮРГІЗУ ТӘРТІБІ

Құралды қосқан кезде монитордың жоғарғы бөлігінде «БЕЙНЕ», «АҚ ТҮСТІ», «ИҚ», «УК» деген төрт түймеден тұратын жұмыс режимі өздігінен пайда болады (2-суретті қараңыз).

Баптаулар мәзіріне өту үшін саусағыңызбен экранның бос аймағына басу қажет. Баптаулар мәзірі келесі түймелерден тұрады: «ИНТЕРФЕЙС», «ЭКРАН», «ТІЛ/LANG», «АВТОСӨН» (3-суретті қараңыз).



2-сурет Жұмыс режимдерінің мәзірі.



3-сурет Баптаулар мәзірі

Экранның бос аймағына келесі басулар кезінде жұмыс режимдерінің мәзірі мен баптаулар мәзірінің арасында және кері бағытта ауысулар орын алады.

Мәзірдің құрылысы 4-суретте келтірілген.

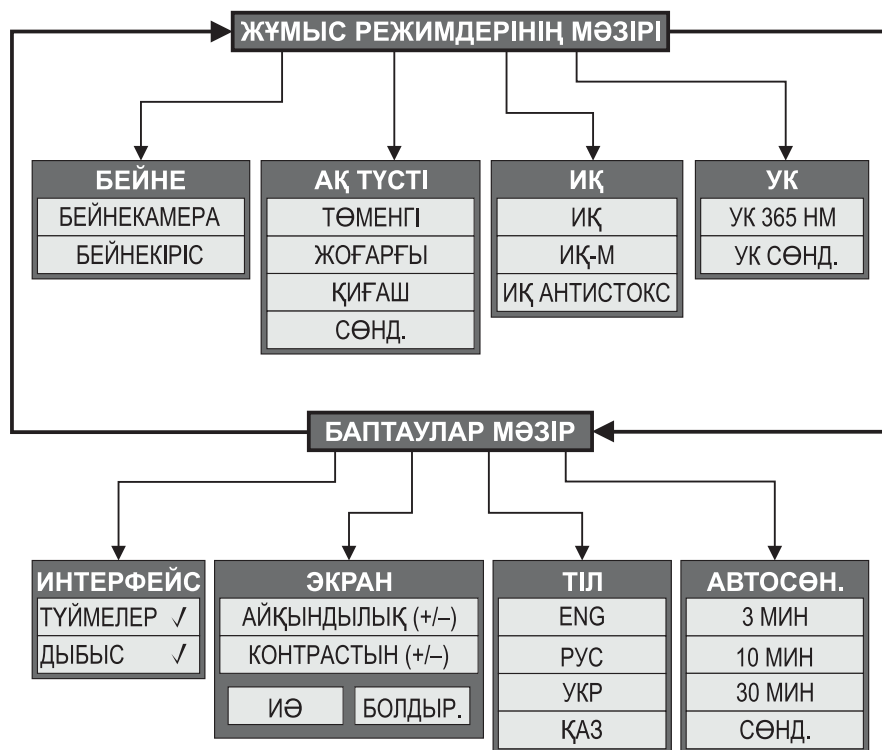

4-сурет DORS 1250 мәзірінің құрылымы

Режимді таңдау үшін дисплейден **4-суретке** сәйкес мәзірдің қажетті пунктін таңдаңыз. Пайда болған мәзірден қажетті режимді таңдаңыз.

Таңдалған қосалқы мәзір қанатша белгісімен белгіленіп тұрады. «**ТҮЙМЕЛЕР**» қосалқы мәзіріндегі «**ИНТЕРФЕЙС**» мәзірін алып тастау арқылы экрандағы мәзірдің кескінін алып тастауға болады. (**5-суретті** қараңыз). Бұл жағдайда мәзірді шақыру экранға басу арқылы жүзеге асырылады.

Бұл режимде мәзір соңғы рет экранға басылған сәттен бастап 5-7 секунд бойы экранда көрініп тұрады.

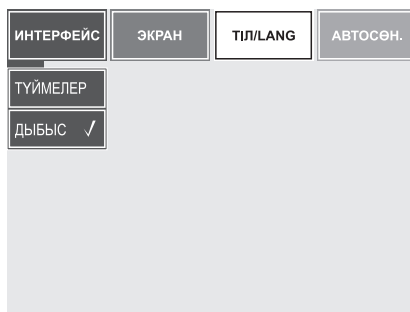

5-сурет Экрандағы «Мәзірсіз» режимін қосу

ЖАРЫҚ БЕРУ РЕЖИМІН ТАҢДАУ

Жарық беру режимін таңдау үшін жұмыс режимдері мәзіріне кіру қажет (**2-суретті** қараңыз). Қажет болса, экранның бос аймағына басу арқылы осы мәзірді шақырып алыңыз.

Мәзірдің «**АҚ ТҮСТІ**», «**ИҚ**» немесе «**УК**» пункттерінің бірін таңдаңыз. (**2-суретті** қараңыз).

- «**АҚ ТҮСТІ**» режимі, қосалқы мәзірдің сәйкес пунктін таңдаған жағдайда жоғағы ақ түсті, төменгі ақ түсті немесе қиғаш түсетін ақ жарықты қосады, немесе ақ түсті жарықпен бақылау режимін сөндіреді.
- «**ИҚ**» режимі, қосалқы мәзірдің сәйкес пунктін таңдаған жағдайда не инфрақызыл жарық көзін, не М-таңбаларды тексеру режимін, не антистокстық таңбаларды тексеру режимін қосады.
- «**УК**» режимі, қосалқы мәзірден сәйкес пунктті таңдаған жағдайда ультракүлгін сәулелі жарықты не қосады, не сөндіреді.

БЕЙНЕСИГНАЛ КӨЗІН ТАҢДАУ

Жұмыс режимдерінің мәзірінен «**БЕЙНЕ**» пунктін таңдаңыз. Қалқып шығатын қосалқы мәзірден бейнесигналдың қажетті режимін таңдаңыз (**6-суретті** қараңыз):

«**Бейнекамера**» режимі экранға құралға бірге орнатылған камерадан бұған дейін таңдалған жарық беру режимінде кескінді шығаруға мүмкіндік береді;

«**Бейнекіріс**» режимі мониторға телевизиялық лупадан келетін кескінді шығаруға мүмкіндік береді.

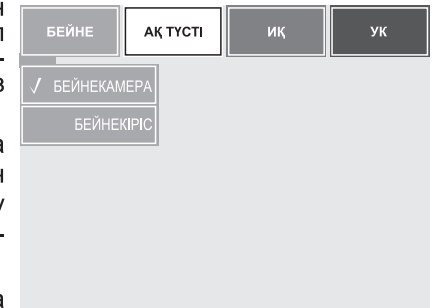

6-сурет Бейнесигнал көзін таңдау

АЙҚЫНДЫЛЫҚТЫ ЖӘНЕ ТҮСТЕРДІҢ АЙЫРМАШЫЛЫҒЫН БАПТАУ

! **НАЗАР АУДАРЫҢЫЗ! АЙҚЫНДЫЛЫҚ ӘРБІР БЕЙНЕСИГНАЛ КӨЗІ ҮШІН ЖЕКЕ ОРНАТЫЛАДЫ. ОРНАТЫЛҒАН АЙҚЫНДЫЛЫҚ ШАМАЛАРЫ ЭНЕРГИЯҒА ТӘУЕЛСІЗ ЖАДЫДА САҚТАЛАДЫ ЖӘНЕ ОСЫ БЕЙНЕСИГНАЛ КӨЗІМЕН КЕЛЕСІ ЖҰМЫС ІСТЕУ КЕЗІНДЕ ҚОЛДАНЫЛАДЫ.**

Айқындылықты және/немесе түстердің айырмашылығын баптау режиміне кіру үшін баптаулар мәзіріне кіру қажет (**3-суретті** қараңыз). Қажет болса, бұл мәзірді экранның бос аймағына басу арқылы шақырып алыңыз.

«ЭКРАНҒА» басыңыз. Осы кезде айқындылық пен түстер айырмашылығының ағымдағы шамалары экранға шығарылады (7-суретті қараңыз). Кескіннің айқындылығы мен түстердің айырмашылығын орнату «+» (көбейту) немесе «-» (азайту) түймелеріне басу арқылы жүзеге асырылады.

Орнатылған айқындылық мен түстер айырмашылығының шамаларын сақтау үшін «✓» басыңыз.

Орнатылған шамаларды сақтамастан (бұрынғы шамаларға қайту) жоғарғы деңгейлі қосалқы мәзірге қайту үшін «X» басыңыз.

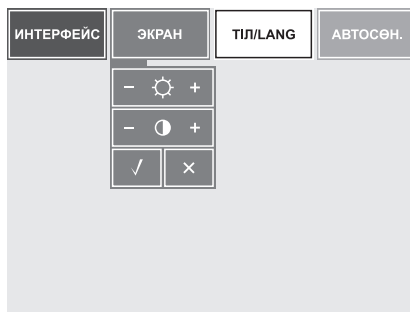

7-сурет Айқындылықты және түстердің айырмашылығын орнату

АВТОМАТТЫ СӨНУ ТАЙМЕРІН БАПТАУ

! НАЗАР АУДАРЫҢЫЗ! АВТОМАТТЫ СӨНУ ТАЙМЕРІНІҢ БАПТАУЛАРЫ ЭНЕРГИЯҒА ТӘУЕЛСІЗ ЖАДЫДА САҚТАЛАДЫ ЖӘНЕ АРЫ ҚАРАЙ СҰРАУСЫЗ ӨЗДІГІНЕН ҚОЛДАНЫЛАДЫ.

Автосөну интервалын енгізу үшін баптаулар мәзірін шақыру қажет. Баптаулар мәзірінен «АВТОСӨН» түймесіне басыңыз. Осы кезде автоматтық сөндіру таймерінің ағымдық шамалары экранға шығарылады (8-суретті қараңыз).

Қалауыңыздағы автоматтық сөну интервалын (минутпен) таңдаңыз. Таңдалған шама бірден құралдың жадына сақталады, өзге ешқандай түймелерге басу қажет емес.

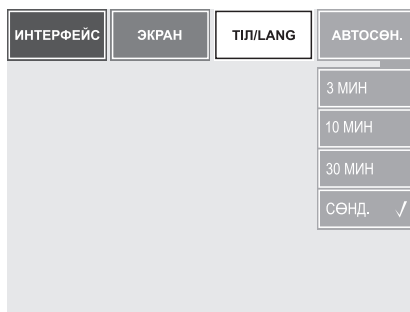

8-сурет Автоматты сөну таймерін баптау

ЭНЕРГИЯНЫ ҮНЕМДЕУ

Кезекші режимде қорек көзін сөндіру индикаторы жанып тұра береді, бірақ барлық жарық көздері мен құралдағы өзге де электр энергиясын тұтынатын тетіктердің көпшілігі сөнеді. Бұл энергия тұтынылуын төмендетуді қамтамасыз етеді.

Кезекшілік режимінен шығу үшін дисплейге басыңыз.

Құрал ИҚ-жарық беру режиміне ауысады, экранға режимдерді таңдау мәзірі шығарылады.

МӘЗІР ЖӘНЕ АҚПАРАТТЫҚ ХАБАРЛАМАЛАР ТІЛІН ТАҢДАУ

! НАЗАР АУДАРЫҢЫЗ! МӘЗІР ЖӘНЕ АҚПАРАТТЫҚ ХАБАРЛАМАЛАР ТІЛІНІҢ БАПТАУЛАРЫ ЭНЕРГИЯҒА ТӘУЕЛСІЗ ЖАДЫДА САҚТАЛАДЫ ЖӘНЕ АРЫ ҚАРАЙ СҰРАУСЫЗ ӨЗДІГІНЕН ҚОЛДАНЫЛАДЫ. ҚАТЕЛЕСІП ӨЗІҢІЗГЕ ТҮСІНІКСІЗ МӘЗІР ТІЛІН ТАҢДАП ҚОЮДАН АБАЙ БОЛЫҢЫЗ.

Тілді таңдау үшін баптаулар мәзіріне кіру қажет (3-суретті қараңыз). Қажет болса, экранның бос аймағына басу арқылы осы мәзірді шақырып алыңыз.

«ТІЛ» пунктін таңдаңыз.

Осы кезде қазіргі уақытта қолданылып отырған интерфейс тіліне сәйкес мәзір пунктін ерекшеленіп тұрады (9-суретті қараңыз).

Мәзірдің тиісті пунктіне басу арқылы қажетті интерфейс тілін таңдаңыз. Қолданылып отырған интерфейс тілін өзгертіпестен жоғарғы деңгей мәзіріне қайту үшін дисплейдің кез келген бос аймағына басыңыз.



9-сурет Мәзір тілін таңдау

УК ТАҢБАЛАРДЫ ТЕКСЕРУ

! ЖҰМЫС ІСТЕП ТҰРҒАН КЕЗІНДЕ УК-ШАМДАРЫНА ҚАРАУҒА ТҮЙІМ САЛЫНАДЫ.

Банкнотты немесе құжатты құралдың қарап тексеру үстеліне (4) орналастырыңыз.

Жұмыс режимдерінің мәзірінен (2-суретті қараңыз) «УК» түймесіне басыңыз. Ашылған қосалқы мәзірден «УК 365 нм» пунктін таңдаңыз (10-суретті қараңыз).

Құжат бетіндегі УК таңбаларды бақылаңыз. Сондай-ақ құралдың қарап тексеру үстеліне бірнеше құжатты (мысалы, банкноттарды) желпуіш тәрізді орналастырып қою арқылы «желпуіш» тәсілімен тексеруге де жол беріледі.



10-сурет Құралдың УК жарық көзін қосу

ИҚ ТАҢБАЛАРДЫ ТЕКСЕРУ

Әрбір қосылған сайын немесе кезекшілік режимнен шыққан сайын құрал **ИҚ** жарық беру режиміне ауысады. Өзге жарық беру түрлері (УҚ, ақ түсті жарықтың барлық түрлері, «**М**»-таңбалары) қосылған кезде **ИҚ** жарық көзі сөнбейді.

Осылайша бір мезгілде бақылаудың бірнеше түрін қолдануға болады, себебі құралда бақылаудың кез келген түрі инфрақызыл сәулемен (**ИҚ**) бақылаумен бірге жүзеге асырылады. Егер Сізге өзге жарық беру түрлерінсіз **ИҚ** бақылау режимінің өзі қажет болса, не **ИҚ** жарық көзінен өзге жарықты сөндіріңіз, не жұмыс режимдері мәзірінің ішіндегі «**ИҚ**» қосалқы мәзірінен «**ИҚ**» пунктін таңдау жолымен **ИҚ** бақылау режимін қосыңыз (**11-суретті** қараңыз). Банкнотты немесе құжатты құралдың қарап тексеру үстеліне (**4**) орналастырыңыз. Экрандық мәзірдің көмегімен монитордағы кескіннің қалауыңыздағы айқындылығы мен түстер айырмашылығын орнатыңыз.

Монитор экранынан **ИҚ**-таң-балардың кескінін бақылаңыз.

«М»-ТАҢБАЛАРДЫ ТЕКСЕРУ

Банкнотты немесе құжатты құралдың қарап тексеру үстеліне (**4**) орналастырыңыз. Жұмыс режимдері мәзірінен «**ИҚ**» пунктін басыңыз.

Ашылған қосалқы мәзірден «**ИҚ-М**» пунктін таңдаңыз (**12-суретті** қараңыз). Құрал ішіндегі құжаттың бетіне тікелей күн сәулелері немесе қуаты күшті қызу шамдарының жарығы түспеуі тиіс.

Бөтен жарық түскен жағдайда таңбаны бақылау қиындайды немесе мүлдем мүмкін болмайды. «**М**»-таңбалар шамамен секундына **2** реттік жиілікпен анық жыпылықтап тұруы тиіс.

АНТИСТОКСТЫҚ ТАҢБАЛАРДЫ ТЕКСЕРУ*

Банкнотты немесе құжатты құралдың қарап тексеру (**4**) үстеліне орналастырыңыз. Жұмыс режимдері мәзірінен «**ИҚ**» пунктін басыңыз.

Ашылған қосалқы мәзірден «**АНТИСТОКС**» пунктін таңдаңыз (**13-суретті** қараңыз).

Құрал ішіндегі құжаттың бетіне тікелей күн сәулелері немесе қуаты күшті қызу шамдарының жарығы түспеуі тиіс.

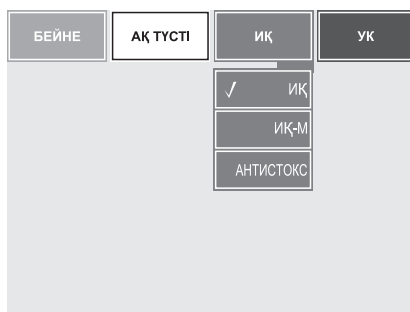

11-сурет ИҚ жарық көзін қосу



12-сурет «М»-таңбаларын бақылау режимін қосу

Бөтен жарық түскен жағдайда таңбаны бақылау және лю-минофор типін анықтау қиындайды немесе мүлдем мүмкін болмайды, осы сәтте монитордың төменгі оң жақтағы бұрышында  пиктограммасы пайда болады. Антистокстық таңба анықталған жағдайда оны лазерлік сәуленің әсер ету аймағында банкнотта визуалды түрде бақылауға болады (люминоформен бейнеленген таңбалардан өзге). Сондай-ақ таңба анықталған кезде дыбыстық сигнал шығарылады (егер бұл қызмет қосулы болса).

Антистокстық таңбаның болуы және оның типі туралы ақпарат монитор экранына шығарылады.

Антистокстық таңбаның түпнұсқалық критерийлерінің сараптама-сын келесі тәртіппен жүргізуге кеңес беріледі:

- банкноттың антистокстық таңбасы аймағындағы люминофордың жарқырауын тексеру;
- люминофордың жарқырау түсін банкноттар таңбаларының картасында көрсетілген түспен салыстыру (таңбалар картасы детектордың стандартты жиынтығына кіреді);
- таңба типінің банкноттар таңбаларының картасында көрсетілген типтермен сәйкестігін тексеру (М1, М2, М3 және т.б.).

Экранға шығарылатын хабарламалар (хабарламалар экранның төмендегі оң жақ бұрышына шығарылады):

- САРАПТАУ;
- М1, М2, М3;
- М? – белгісіз таңба;
-  - күшті жарық кедергісі;
- «--» -таңба жоқ.

МАГНИТТІК ТАҢБАЛАРДЫ ТЕКСЕРУ*

Магниттік таңбаларды тексеру қызметі «**Антистокс**» режимінен өзге барлық режимдерде қосулы болады.

Банкноттарды қорғаныш магнитті таңбалар салынуы тиіс бөлігімен индуктивті қадағаның басынан сүйкеп өткізіңіз.

Сондай-ақ экранның төменгі оң жақ бұрышына  пиктограммасы шығарылады. Магниттік таңбалар анықталған жағдайда дыбыстық сигнал беріледі. Қорғаныш магниттік таңбалардың анықталу сапасын жақсарту үшін, мысалы ескірген банкноттармен жұмыс істеу барысында, банкнотты бірнеше секундқа магниттеу аймағына **6** басып ұстаңыз. (**1-суретті** қараңыз).

* Қосымша қолжетімді.

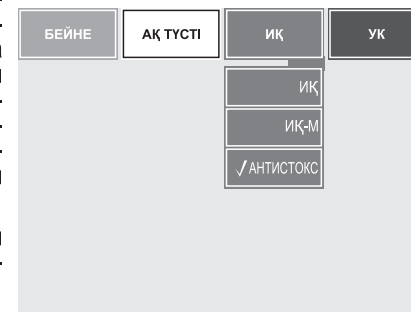

13-сурет «АНТИСТОКС»-таңбаларын бақылау режимін қосу

ҚИҒАШ ТҮСЕТІН АҚ ТҮСТІ ШАҒЫЛЫСҚАН ЖАРЫҚТА ТЕКСЕРУ

Банкнотты немесе құжатты құралдың қарап тексеру үстеліне (4) орналастырыңыз. Жұмыс режимдерінің мәзірінен «**АҚ ТҮСТІ**» пунктіне басыңыз. Ашылған қосалқы мәзірден «**ҚИҒАШ**» пунктін таңдаңыз (14-суретті қараңыз).

Режим, мысалы, ресейлік рубльдердегі «кипп-әсер» деп аталатын құбылысты қарап тексеру үшін қолайлы. Биік басылым элементтері қиғаш түсетін жарық көзінде көзге көрінетін көлеңкелер түсіретіндіктен сонымен бірге басылым элементтерінің биіктігін бағалауға болады.

Құралда ақ жарық үшін айқындылығы жоғары нүктелі жартылай өткізгіш жарық көздері қолданылады, сол себепті **ҚҰРАЛДЫҢ КҮНҚАҒАРЫНЫҢ АРТЫНА ЖАСЫРЫЛҒАН ЖАРЫҚ ТАРАТҚЫШҚА КӨЗБЕН ҚАРАМАУҒА КЕҢЕС БЕРЕМІЗ.**

ШАҒЫЛЫСҚАН ЖАРЫҚ КӨЗІНДЕ ТЕКСЕРУ

Шағылысқан жарықта бақылау жүргізу үшін жоғарғы ақ түсті жарық көзін пайдалануға болады.

Банкнотты немесе құжатты құралдың қарап тексеру үстеліне (4) орналастырыңыз (4). Жұмыс режимдері мәзірінен «**АҚ ТҮСТІ**» пунктін таңдаңыз. Ашылған қосалқы мәзірден «**Жоғарғы ақ түсті**» пунктін таңдаңыз (15-суретті қараңыз), және осылайша жарық көзін қосыңыз.

Режим түсі ауысатын бояулы қорғаныш элементтерін бақылау үшін қолайлы. Құралда ақ жарық үшін айқындылығы жоғары нүктелі жартылай өткізгіш жарық көздері қолданылады, сол себепті **КҮНҚАҒАРЫНЫҢ АРТЫНА ЖАСЫРЫЛҒАН ЖАРЫҚ ТАРАТҚЫШҚА КӨЗБЕН ҚАРАМАУҒА КЕҢЕС БЕРЕМІЗ.**

АҚ ТҮСТІ ҚИЫП ӨТЕТІН ЖАРЫҚТА ЖӘНЕ ИҚ ЖАРЫҚТА «АРАЛЫҚ БЕЛГІЛЕРДІ» ТЕКСЕРУ

Банкнотты немесе құжатты құралдың қарап тексеру үстеліне орналастырыңыз.

Жұмыс режимдерінің мәзірін қолдана отырып «**АҚ ТҮСТІ**» және «**ТӨМЕНГІ АҚ ТҮСТІ**» түймелеріне ретімен басу арқылы қарап тексеру



14-сурет Қиғаш түсетін ақ түсті жарықты қосу



15-сурет Жоғарғы ақ түсті жарықты қосу

үстелінің төменгі жарығының көзін қосыңыз (16-суретті қараңыз). Қарап тексеру үстелінің жарығы бір мезгілде ақ түсті жарық пен **ИҚ** жарық шығарады, бұл ретте жоғарғы **ИҚ** таратқыш көзі сөндірілмейді. Бұл режим сулы белгілерді, суреті бар бірге басылған металл жолақтарды және т.б. тексеру үшін қолайлы.

Монитор экранында құжат кескінінің «аралық белгілерін» ИҚ жарықта бақылауға болады.

Режим сулы белгілерді және металдандырылған ленталардағы белгілерді айырмашылықтарын айқынырақ көруге мүмкіндік береді (бұл режимнің евро банкноттарымен жұмыс істеу кезіндегі қолайлылығын ерекше атауға болады).

ӨЛШЕМДЕР БОЙЫНША БАҚЫЛАУ

Құралдың қарап тексеру үстеліндегі (4) (1-суретті қараңыз) бұлыңғыр шыныға салынған шкаланың көмегімен банкноттардың өз өлшемдерімен бірге олардағы жеке таңбалардың дұрыс орналасуын да бақылауға болады.

DORS 1010/1020 СЫРТҚЫ ТЕЛЕВИЗИЯЛЫҚ ЛУПАСЫМЕН ЖҰМЫС ІСТЕУ

DORS 1010 (17-суретті қараңыз) немесе **DORS 1020** (18-суретті қараңыз) телевизиялық лупасын құралдың артқы панеліндегі «V» (1-суретті қараңыз) ұяшығына жалғаңыз.

! НАЗАР АУДАРЫҢЫЗ! ЛУПАНЫҢ КАБЕЛІН ЖАЛҒАУ ҮШІН ЖӘНЕ АЖЫРАТУ ҮШІН ҚҰРАЛДАРДЫҢ ЭЛЕКТРМЕН ҚОРЕКТЕНДІРУ ЖЕЛІСІНІҢ РОЗЕТКАСЫНАН АҒЫТЫЛҒАНДЫҒЫНА НЕМЕСЕ ҚОРЕКТЕНДІРУ АЖЫРАТҚЫШЫНЫҢ КӨМЕГІМЕН СӨНДІРІЛГЕНІНЕ КӨЗ ЖЕТКІЗІҢІЗ!



17-сурет DORS 1010 телевизиялық лупасы

18-сурет DORS 1020 телевизиялық лупасы

Құралды қосыңыз. Лупаның үстіңгі жағындағы «**LIGHT-SELECT**» пернесіне **11 (DORS 1010)** құралында) немесе «**SELECT**» пернесіне **12 (DORS 1020)** құралында) басыңыз. Құрал автоматты түрде кескінді лупадан қарау режиміне көшеді. Бұл пернелерге келесі басу арқылы қажетті жарықтандыру көзін таңдауға болады. **DORS 1010** лупасының екі жарық беру көзі бар: ақ түсті жарық және **ИК**, ал **DORS 1020** – үш жарық беру көзі бар: ақ түсті, **ИК** және **УК**. Монитор экранының жоғарғы жағындағы хабарлама жалғанған лупаның моделі мен оның жарықтандыру режимін көрсетіп тұрады.

Құралды бірге орнатылған камераның көмегімен қарауға ауыстыру үшін жұмыс режимдерінің мәзірінен «**БЕЙНЕ**» пунктін, содан кейін «**Бейнекамера**» пунктін басыңыз (**19-суретті** қараңыз). Телевизиялық лупамен жұмысқа қайту үшін лупаның үстіңгі жағындағы «**LIGHT-SELECT**» немесе «**SELECT**» (**11** немесе **12**) түймесіне басу немесе жұмыс режимі мәзірінің «**БЕЙНЕ**» қосалқы мәзірінен «Бейнекіріс» пунктін таңдау қажет (**19-суретті** қараңыз), осыдан кейін монитор экранының жоғарғы жағында жалғанған лупадағы қажетті жарықтандыруды орнатудың қажеттілігі туралы хабарлама шығарылады.



19-сурет Құралдың бірге орнатылған камерасымен жұмыс режимін қосу



20-сурет Телевизиялық лупамен жұмыс істеу режимі

ЗАУЫТТЫҚ БАПТАУЛАРҒА ҚАЙТАРУ

Қажет болса, бір кездері жасаған құралдың баптауларының барлығын өшіріп, зауыттық баптауларға қайтара аласыз. Ол үшін экранның бос аймағына саусағыңызбен 5 сек. басып ұстау қажет (кез келген мәзір бола береді), осы кезде экранда зауыттық баптауларға қайтару мәзірі пайда болады, мәзірде БЖ (бағдарламасының) ағымдық нұсқасы көрсетіледі (**21-суретті** қараңыз).

Егер зауыттық баптауларға қайтуды қаласаңыз – «✓» түймесін, қаламасаңыз – «X» түймесін таңдаңыз.

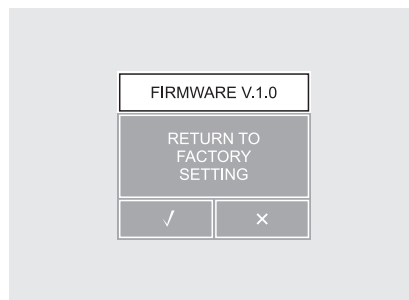

21-сурет Зауыттық баптауларға қайтару

ҚҰРАЛДЫ СӨНДІРУ

Қоректендіру ажыратқышының (5) пернесіне басыңыз (**1-суретті** қараңыз), осы кезде ажыратқыш перненің жарықтануы сөнуі тиіс.

Желілік шнурды қоректендіру желісінен ажырату тұтынушының өз еркіне қалдырылады.

Құрал ұзақ уақыт бойы қолданылмайтын жағдайларда (бірнеше тәулік бойы) сымын желіден ағытқан жөн.

Егер құралды сөндіргеннен кейін жаңа орынға орнату қажет болса, электрмен қоректендіру кабелінің айырын желілік розеткадан суырып алыңыз. Осыдан кейін құралды жаңа орынға тасымалдауға болады.

ҚЫЗМЕТ КӨРСЕТУ ЖӘНЕ КҮТІМ

Құралдың сыртқы беттерін ластану іздерінен сулы негіздегі (мысалы, ыдысаяқ жууға арналған) бейтарап жуғыш құралдармен немесе изо-пропил спирті негізіндегі тазартқыш құрамдармен тазалауға рұқсат етіледі. Жуғыш құралдың немесе тазартқыш ерітіндінің бүкіл артық мөлшерлері құралдың бетінен мұқият сүртілуі тиіс.

! **САҚТАНДЫРУ! ҚҰРАЛДЫ ЛАСТАНУ БЕЛГІЛЕРІНЕН ТАЗАРУДАН БҰРЫН ҚОРЕКТЕНДІРУ КАБЕЛІНІҢ АЙЫРЫ ЖЕЛІЛІК РОЗЕТКАДАН СУЫРЫЛҒАНЫНА КӨЗ ЖЕТКІЗІҢІЗ!**

! **САҚТАНДЫРУ! ЭЛЕКТР ТОГЫМЕН ЗАҚЫМДАНУДАН САҚтану үшін жуғыш құралдың немесе тазартқыш ерітіндінің құралдың ішіне кіруіне жол бермеңіз!**

! **САҚТАНДЫРУ! ҚҰРАЛДЫҢ СЫРТҚЫ БЕТТЕРІН ТАЗАРТҚАН КЕЗДЕ ЖУҒЫШ ҚҰРАЛДЫ НЕМЕСЕ ТАЗАРТҚЫШ ЕРІТІНДІНІ ТЕК ЖҰМСАҚ МАТАНЫҢ КӨМЕГІМЕН ҒАНА ЖАҒЫҢЫЗ! ЖУҒЫШ ҚҰРАЛДЫ НЕМЕСЕ ТАЗАРТҚЫШ ЕРІТІНДІНІ БОЯУ ЖАҚ-ҚЫШПЕН, ШАШЫРАТҚЫШПЕН НЕМЕСЕ АЭРОЗОЛЬДЫ БАЛ-ЛОННАН ЖАҒҒУҒА ТЫИЫМ САЛЫНАДЫ!**

Құралда **УК** тарату көзі ретінде, сондай-ақ қарап тексеру үстелінің жарығы ретінде люминесцентті шамдар қолданылады. Шам істен шыққан кезде оны ауыстыру қажет. Ережеден тыс жағдай ретінде ақаулы шамы бар құралды 8 жұмыс сағатынан аспайтын уақытқа дейін пайдалануға рұқсат етіледі.

Назар аударыңыз! Люминесцентті шамдар жұмсалатын материал болып табылады, оларға құрал өндірушінің кепілдік міндеттемелерінің қолданылуы таралмайды.

Люминесцентті шамдарды құралда орнатылған шам типтеріне ғана ауыстыру қажет. **УК** шамдарын ауыстыру үшін **DORS TL 6W/08 F6T5/BLB** шамдары қолданылуы тиіс. Қарап тексеру үстелінің ақ шамдарын ауыстыру үшін **DORS TL 6W/08 F6T5/DL** шамдары қолданылуы тиіс.

! **САҚТАНДЫРУ! ШАМДАРДЫ АУЫСТЫРУ КЕЗІНДЕ ЛЮМИНЕСЦЕНТТІК ШАМДАРДЫҢ ҰШТАРЫ ҚҰРАЛДЫҢ ЖЕЛІЛІК ЭЛЕКТРМЕН ҚОРЕКТЕНДІРІЛУ ТІЗБЕГІНЕ ҚАТЫСТЫ БІР ҚАБАТТЫҚ ОҚШАУЛАҒЫШЫ БАР МЕТАЛЛ ҚАҚПАҚТАРҒА ЖАНАСУЫ ЫҚТИМАЛ СОЛ СЕБЕПТІ ЭЛЕКТРМЕН ҚОРЕК-ТЕНДІРУ КАБЕЛІНІҢ АЙЫРЫ ЖЕЛІЛІК РОЗЕТКАҒА ЖАЛҒАНҒАН**

ҚҰРАЛДЫҢ ШАМДАРЫН АУЫСТЫРУ ЖҰМЫСТАРЫН ЖҮРГІЗУГЕ ТЫЙЫМ САЛЫНАДЫ. ҚҰРАЛДЫҢ ШАМДАРЫН АУЫСТЫРУМЕН БІЛІКТІ ҚЫЗМЕТКЕРЛЕР АЙНАЛЫСУЫ ТИІС. АТАП АЙТҚАНДА РЕСЕЙ ФЕДЕРАЦИЯСЫНДА ҚЫЗМЕТКЕРЛЕР ТҰТЫНУШЫЛАРДЫҢ ЭЛЕКТР ҚОНДЫРҒЫЛАРЫН ТЕХНИКАЛЫҚ ПАЙДАЛАНУ ЕРЕЖЕЛЕРІНЕ (ТЭҚТПЕ) СӘЙКЕС ІІ НЕМЕСЕ ОДАН ДА ЖОҒАРЫ ТОПҚА АТТЕСТАЦИЯЛАНҒАН БОЛУЫ ТИІС ҚҰРАЛДЫҢ ШАМДАРЫН АУЫСТЫРУМЕН БІЛІКТІ ҚЫЗМЕТКЕРЛЕР АЙНАЛЫСУЫ ТИІС. АТАП АЙТҚАНДА РЕСЕЙ ФЕДЕРАЦИЯСЫНДА ҚЫЗМЕТКЕРЛЕР ТҰТЫНУШЫЛАРДЫҢ ЭЛЕКТР ҚОНДЫРҒЫЛАРЫН ТЕХНИКАЛЫҚ ПАЙДАЛАНУ ЕРЕЖЕЛЕРІНЕ (ТЭҚТПЕ) СӘЙКЕС ІІ НЕМЕСЕ ОДАН ДА ЖОҒАРЫ ТОПҚА АТТЕСТАЦИЯЛАНҒАН БОЛУЫ ТИІС.

Қосулы УК-шамдарына қараған жағдайда қараушы кісінің көзіне ультракүлгін сәуле түседі, сондықтан істен шыққан УК шамды анықтау үшін А4 стандартты тығыздықтағы (80 г/м² аспайтын) кеңселік таза қағаз парағын қолданған жөн. Іс-әрекеттер реттілігі келесідей:

- 1 **УК** жарық көздерінің сөндірулі екеніне көз жеткізіңіз: жұмыс режимдерінің мәзірінен «УК» пунктіне басыңыз, ашылған қосалқы мәзірде «УК сөндірулі» пунктінің жанында қанатша белгісі тұруы тиіс. Сөндірілген болмаса, «УК сөндірулі» пунктін таңдау арқылы УК жарық көзін сөндіріңіз.
- 2 Құралды аударыңыз да, бетіне жұмсақ мата төселген жұмыс үстелінің үстіне қойыңыз.
- 3 Қағаз парақты алып оны **УК** шамдардың **2** бетіне тығыз басып ұстаңыз (**22-суретті** қараңыз).
- 4 УК-жарық көздерін қосыңыз (**10-суретті** қараңыз).
- 5 Істен шыққан УК шамды көзбен көріп анықтаңыз.

Ақ шамның ақаулығы төменгі ақ түсті жарық көзін қосқан кезде (**15-суретті** қараңыз) –жанып тұр/жанбай тұруына қарап визуалды түрде анықталады.

УК ШАМЫН АУЫСТЫРУ ТӘРТІБІ

! **САҚТАНДЫРУ! ШАМДЫ АУЫСТЫРАР АЛДЫНДА КАБЕЛЬДІҢ АЙЫРЫ ЖЕЛІЛІК РОЗЕТКАДАН СУЫРЫЛҒАНЫНА КӨЗ ЖЕТКІЗІҢІЗ!**

! **САҚТАНДЫРУ! ШАМДЫ АУЫСТЫРАР АЛДЫНДА КАБЕЛЬДІҢ АЙЫРЫ ЖЕЛІЛІК РОЗЕТКАДАН СУЫРЫЛҒАНЫНА КӨЗ ЖЕТКІЗІҢІЗ!**

- 1 Құралды аударыңыз да, бетіне жұмсақ мата төселген жұмыс үстелінің үстіне қойыңыз.
- 2 Шектен тыс күш қолданбастан ақауы бар шамды өз осінің бойымен төрттен бір айналымға бұраңыз. Осы кезде шамды екі қолыңызды екі саусағымен ұстап тұруыңыз қажет.
- 3 Ақауы бар шамды қорғаныш қаптамасымен **15** бірге тұтқалардан **14** шығарып алыңыз (**22-суретті** қараңыз).
- 4 Шамнан қорғаныш қаптамаларды **15** шешіңіз (сыдырыңыз).

- 5 Жаңа шамды қорабынан шығарыңыз да, шыны колбасының сызаттары мен жарықтарын, ұштарының зақымдануын, сондай-ақ шыны колбаның бетінің ластануын тексеріңіз.

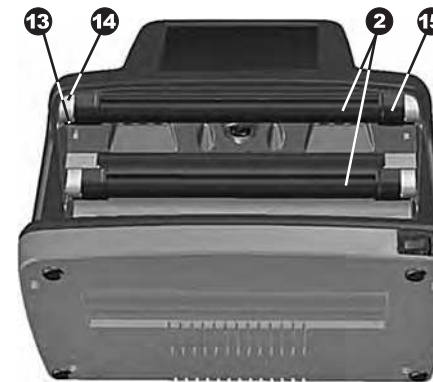

22-сурет УК шамның қорғаныш қаптамаларын алу

- 2 – УК шам
- 13 – Қорғаныш қаптаманың ілгіші
- 14 – УК шамының тұтқасы
- 15 – УК шамының қорғаныш қаптамасы

! **НАЗАР АУДАРЫҢЫЗ! ҚҰРАЛҒА МЕХАНИКАЛЫҚ ЗАҚЫМДАРЫ БАР ЖӘНЕ КОЛБАСЫ ЛАСТАНҒАН ШАМДЫ ОРНАТУҒА ЖОЛ БЕРІЛМЕЙДІ!**

- 6 Шамды тұтқаларға тірелгенге дейін кигізіп салыңыз. Шамды екі қолыңыздың екі саусағымен ұстап тұрып өз осінің бойымен төрттен бір айналымға бұрыңыз. Шамның тұтқаларда бекітілгенін тексеріңіз.
- 7 Шамның әрбір тұтқасына (қорғаныш қаптамасын **15** кигізіңіз (бұған ешқандай құрал-сайман қажет емес).
- 8 Құралды жұмыстың қалпына келтіріп қойыңыз, УК таратқышты қосым көріңіз және ақаудың түзетілгеніне көз жеткізіңіз.
- 9 Ақауы бар шамды қорапқа салыңыз да мамандандырылған кәдеге жарату қызметіне өткізіңіз.

АҚ ТҮСТІ ШАМДЫ АУЫСТЫРУ ТӘРТІБІ

! **САҚТАНДЫРУ! ШАМДЫ АУЫСТЫРАР АЛДЫНДА ҚОРЕКТЕНДІРУ КАБЕЛІНІҢ АЙЫРЫ ЖЕЛІЛІК РОЗЕТКАДАН СУЫРЫЛҒАНЫНА КӨЗ ЖЕТКІЗІҢІЗ!**

! **НАЗАР АУДАРЫҢЫЗ! ШАМДЫ АУЫСТЫРҒАН КЕЗДЕ ШЫНЫ КОЛБАНЫҢ ЛАСТАНУЫНА ЖОЛ БЕРМЕУ ҮШІН МАҚТА МАТАЛЫ ҚОЛҒАП ҚОЛДАНЫҢЫЗ.**

- 1 Құралды аударыңыз және жұмсақ мата төселген жұмыс үстелінің үстіне қойыңыз.
- 2 Құралдың төменгі бетіндегі қақпақты (**16**) бекітіп тұрған **4** бұранданы (**17**) ашып алыңыз (**23-суретті** қараңыз). Қақпақты ашып алыңыз.

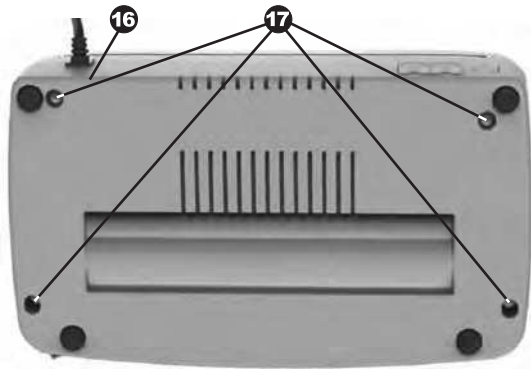

23-сурет Төменгі қапққты ашу жолы

- 16 – Төменгі қапққ
17 – Қапққты бекітіп тұрған бұрандалар

- 3 Шектен тыс күш қолданбастан ақауы бар шамды өз осінің бойымен төрттен бір айналымға бұраңыз. Осы кезде шамды екі қолыңыздың екі саусағымен ұстап тұру қажет.
- 4 Ақауы бар шамды шам тұтқаларынан суырып алыңыз.
- 5 Жаңа шамды қорабынан шығарып алыңыз және шыны **колбасының** сызаттарын, жарықтарын, ұштарының зақымдануын, сондай-ақ шыны колбасының бетінің ластануын тексеріңіз.

! НАЗАР АУДАРЫҢЫЗ! ҚҰРАЛҒА МЕХАНИКАЛЫҚ ЗАҚЫМДАРЫ БАР ЖӘНЕ КОЛБАСЫ ЛАСТАНҒАН ШАМДЫ ОРНАТУҒА ЖОЛ БЕРІЛМЕЙДІ!

- 6 Шамды шам тұтқаларына тірелгенге дейін ысырып кигізіңіз. Шамды екі қолыңыздың екі саусағымен ұстап тұрып өз осінің бойымен төрттен бір айналымға бұраңыз. Шамның тұтқаларда бекітілгендігін тексеріңіз.
- 7 Қапққты орнына қыстырыңыз және бұрандаларын қатқанша бұрап бекітіңіз.
- 8 Құралды жұмыстық қалыпқа келтіріп қойыңыз, қарап тексеру үстелі жарығын қосып тексеріңіз, ақаулықтың түзетілгендігіне көз жеткізіңіз.
- 9 Ақауы бар шамды қорапқа салып, мамандандырылған кәдеге жарату қызметіне өткізіңіз.

ЫҚТИМАЛ АҚАУЛЫҚТАР ЖӘНЕ ОЛАРДЫ ТҮЗЕТУ ТӘРТІБІ

Құрал қосылмайды (желілік ажыратқыш пернесі жарқырамай тұр).

- Құралдың желіге қосылғандығын тексеріңіз.
- ОПБ қоректендіру платасындағы F1 сақтандырғышы (2,0А, 250В) істен шықты. Сервистік орталыққа хабарласыңыз.

Сыртқы телевизиялық лупаның бейнесі көрінбейді / лупадағы «SELECT» пернесіне басқан кезде қажетті бейнекіріске ауыстырылмайды.

Лупаның кабелі құралдың «V» 10 ұяшығына (1-суретті қараңыз) соңына дейін дұрыс кигізілмеген болуы мүмкін. Штекерді ұяшыққа соңына дейін батырыңыз.

ТЕХНИКАЛЫҚ СИПАТТАМАЛАРЫ

Қоректендіру кернеуі.....	100-240 В-50/60 Гц
Тұтынылатын ток.....	0,4-0,17 А
Массасы (келесі шамадан аспайды).....	1,6 кг
Габариттік өлшемдері (Ені x Тереңдігі x Биіктігі):.....	264x155x222 мм
УК таратқыштардың жиынтық электр қуаттылығы... ..	2x6 Вт
УК жарығының ең шекті толқын ұзындығы.....	365 нм
ИҚ таратудың жұмыстық диапазоны.....	800 -1000 нм
«М»-таңбаларын бақылау кезіндегі толқындар ұзындықтарының жұбы	850/940 нм
Лазерлік сәуле тарату толқынының ұзындығы.....	980 нм
Лазерлік сәуле таратқыштың қуаты.....	50 мВт
Бейнесигналдың түстік кодталуы.....	PAL
Монитордағы сызықтық ұлғайтылу:	
DORS 1010 құрылғысын қолданған кезде.....	10x
DORS 1020 құрылғысын қолданған кезде.....	15x
Пайдалану барысындағы ауаның температурасы.....	+5°С-тан +40°С-қа дейін
Пайдаланудың өзге климаттық жағдайлары.....	УХЛ4.2* МЕМСТ 15150-69 бойынша

ТАСЫМАЛДАУ, САҚТАУ ЖӘНЕ КӘДЕГЕ ЖАРАТУ

Құрал штаттық қаптамада теңіз (контейнерлерде), темір жол (жабық вагондарда), әуе (герметикалық бүтін жүк бөлігінде) және автомобиль көлігімен (жабық шанақ ішінде немесе ылғал өтпейтін тенттің астында контейнерде жалпы қолданыстағы жабыны бар жолдармен) тасымалдауға арналған. Тасымалдау шарттары: минус 30°С-тан +50°С-қа дейінгі температура, температура +25°С болғанда ылғалдың конденсациялануынсыз ауаның салыстырмалы ылғалдылығы 95%-ға дейін, атмосфералық қысым 84-тен 107 кПа-ға дейін (сынап бағаны бойынша 630 мм-ден 800 мм-ге дейін).

Құрал қаптамасында жылытылатын қойма жайында +10°С-тан +25°С-қа дейінгі температурада, ауаның салыстырмалы ылғалдылығы 80%-дан аспайтын жағдайда сақталуы тиіс.

Жоғарыда айтылмаған тасымалдау және сақтау шарттары МЕМСТ 21552-84 сәйкес келуі тиіс.

Құрал Еуропалық одақтың RoHS директиваларының талаптарына сәйкес келеді, яғни қоршаған ортаның зиянды заттермен ластануын азайтады.

! НАЗАР АУДАРЫҢЫЗ! КӘДЕГЕ ЖАРАТАР АЛДЫНДА «УС-ШАМДАРЫН АУЫСТЫРУ ТӘРТІБІ «ЖӘНЕ» АҚТҮСТІ ШАМДЫ АУЫСТЫРУ ТӘРТІБІ» БӨЛІМДЕРІНІҢ 1-4 ПУНКТТЕРІН ОРЫНДАЙ ОТЫРЫП ҚҰРАЛДАН ҮШ ЛЮМИНЕСЦЕНТТІ ШАМНЫҢ ҮШЕУІН ДЕ ШЫҒАРЫП АЛУ ҚАЖЕТ, ШЫҒАРЫЛЫП АЛЫНҒАН ШАМДАРДЫ ОЛАРДЫ КӘДЕГЕ ЖАРАТУ БОЙЫНША МАМАНДАНДЫРЫЛҒАН ҚЫЗМЕТКЕ ТАПСЫРУ ҚАЖЕТ.

Шамдары алынған құрал тұрмыстық қалдықтар ретінде кәдеге жаратыла алады.

ҚОЛДАУ ЖӘНЕ КЕПІЛДІК

Өндіруші сату мезгілінен бастап (немесе кепілдік талонына сатылу күні қойылмаған болса, шығарылу күнінен бастап) 12 айдың ішінде құралдың жұмыс істеуіне кепілдік береді. Тұтынушы осы пайдалану бойынша нұсқаулықтың талаптарын сақтаған жағдайда істен шыққан құралды тегін жөндеуге міндеттенеді.

Люминесцентті шамдардың істен шығуы кепілдік жағдайға жатпайды. Ұқыпсыз қолданудың, құлаудың, шектен тыс физикалық күш қолданудың, құралдың ішіне сұйықтықтар мен бөтен денелердің түсуі салдарынан туындаған құралдың зақымдалуы кепілдік жағдай болып табылмайды.

* МЕМСТ 15150-69 бойынша УХЛ 4.2 – климаттық орындау түрі, орташа суық, УХЛ 4.2 орташа және суық климаты бар аудандарға арналған: зертханалық, капиталдық, тұрғын, жабық жылытылатын немесе салқындатылатын және желдетілетін өндірістік және өзге де осы типтес үй-жайларда қолданылады.

Өнім сапасын жақсарту мақсатында құралдың құрылымы мен техникалық сипаттамалары алдын ала мәлімдеусіз өзгертіле алады.